

NOWA

31470708

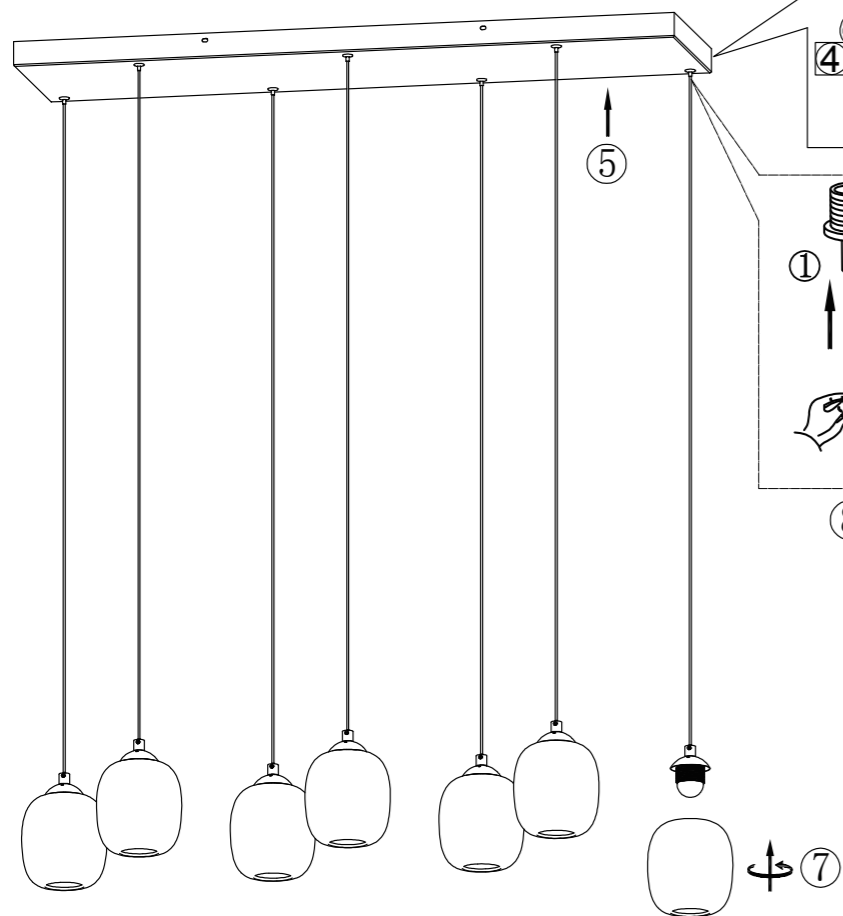

MAX 38W LED DC31-44V
230V~ 50Hz

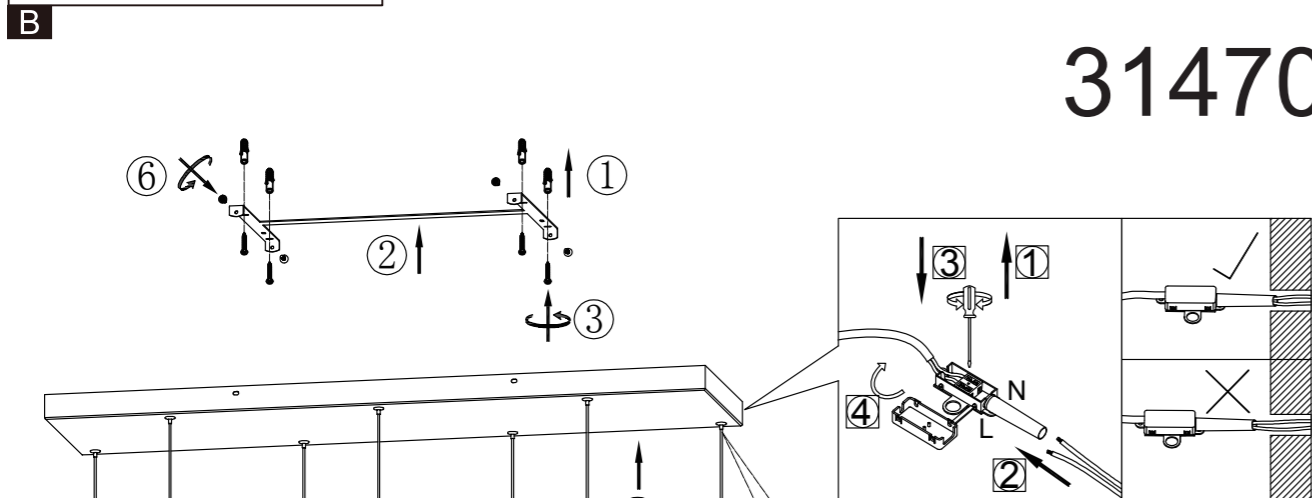
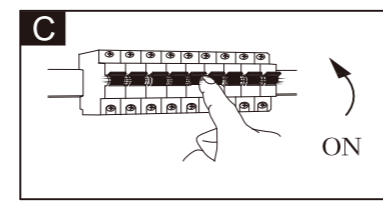
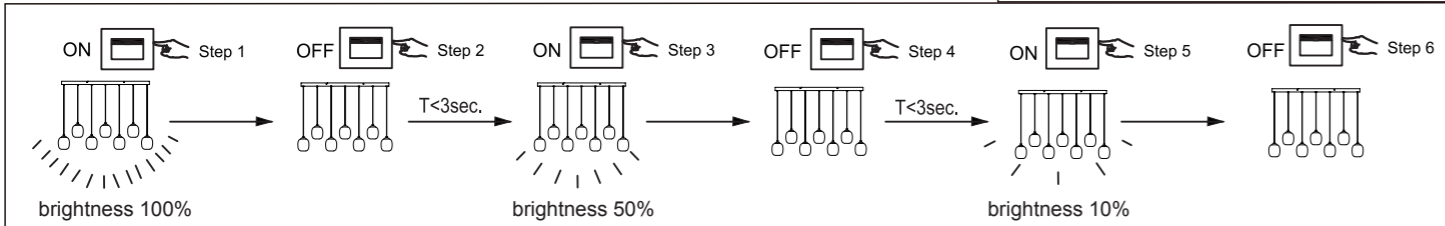
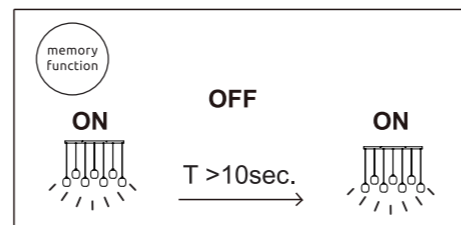

Anleitung zum Auswechseln der LEDs/Instruction how to change the LEDs

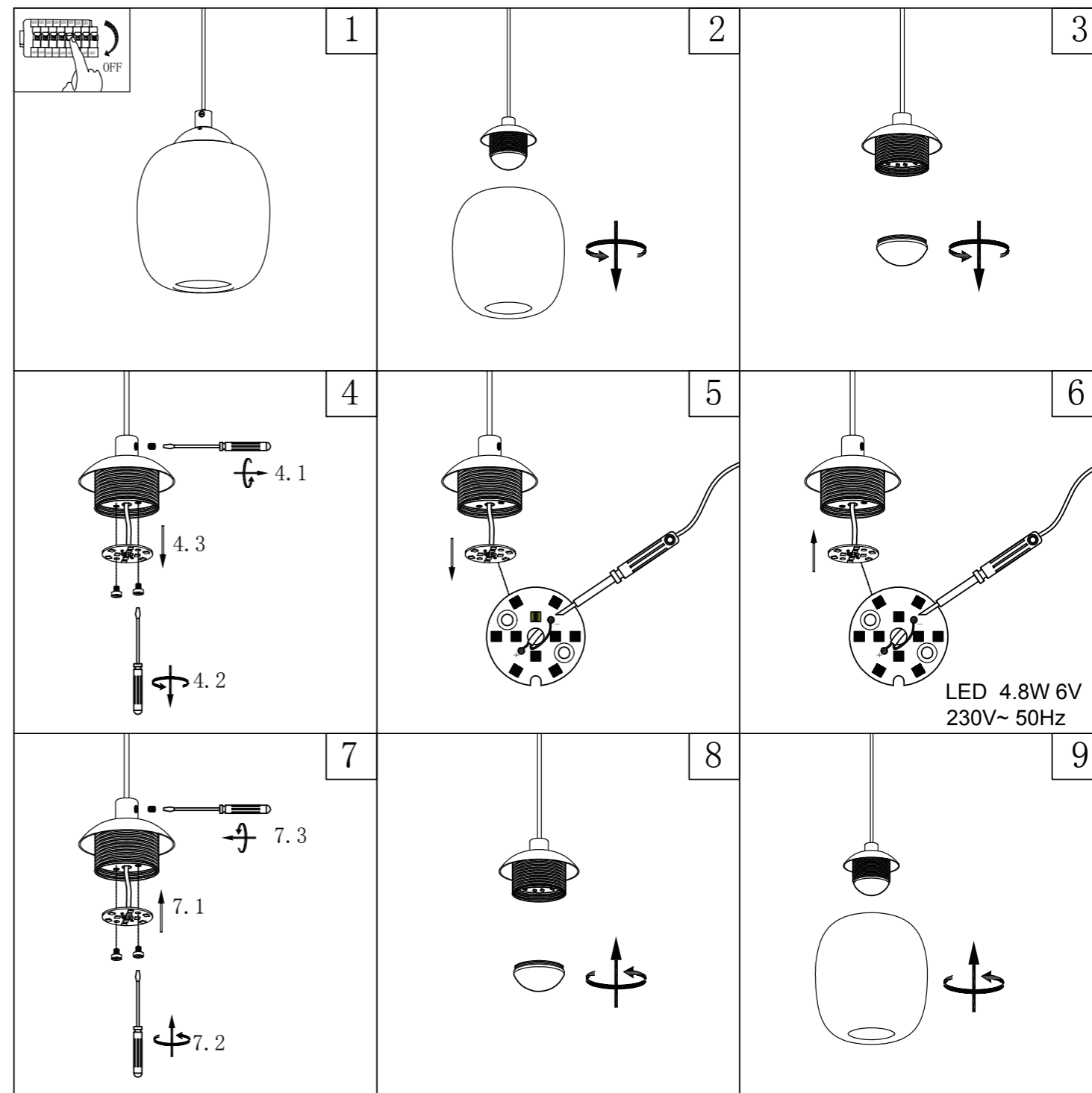

Lichtquelle/Light Source:

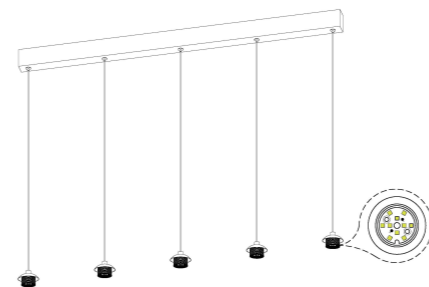

DEU:
Lichtquelle:
Dieses Produkt enthält eine Lichtquelle der Energieeffizienzklasse <E>.

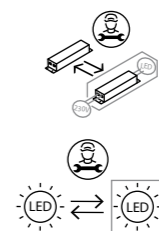

Das Betriebsgerät kann nur durch einen Fachmann ausgetauscht werden.

Die LED - Lichtquelle kann nur durch einen Fachmann ausgetauscht werden.

GBR:
Light source:
This product contains a light source of energy efficiency class <E>.

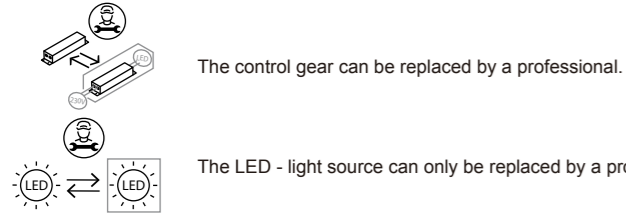

BIH:
Izvor svjetla :
Ovaj proizvod sadrži izvor svjetlosti klase energetske učinkovitosti <E>.

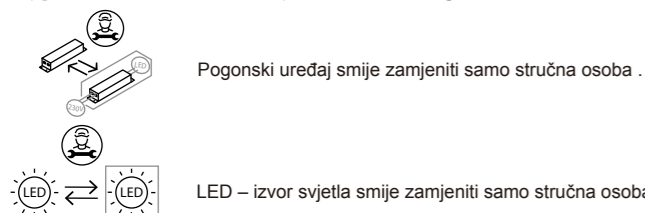

BG:
Източник на светлина:
Този продукт включва светлинен източник с клас на енергийна ефективност <E>.

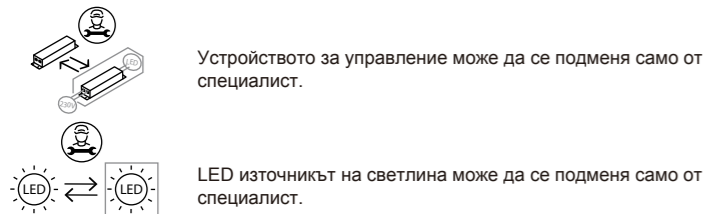

CZ:
Zdroj světla:
Tento výrobek obsahuje světelný zdroj s třídou energetické účinnosti <E>.

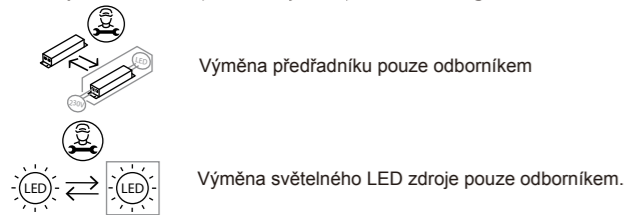

DK:
Lyskilde:
Dette produkt indeholder en lyskilde i energieeffektivitetsklasse < E >.

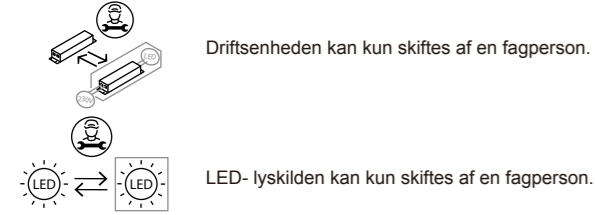

ET:
Valgusallikas:
Toode sisaldab energiatõhususe klassi <E> valgusallikat.

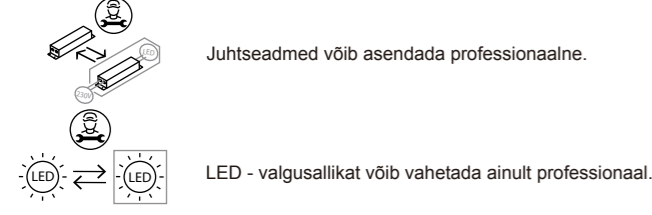

FI:
Valonlähde:
Tämä tuote sisältää valonlähteen, jonka energiatehokkuusluokka on <E>.

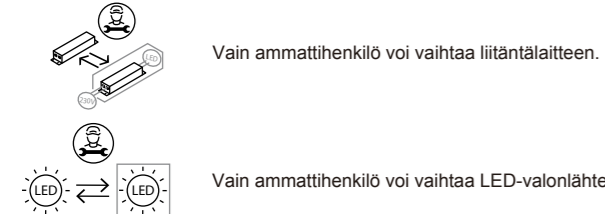

Vain ammattihenkilö voi vaihtaa LED-valonlähteen.

FR:
Source lumineuse:
Ce produit contient une source lumineuse de classe d'efficacité énergétique <E>.

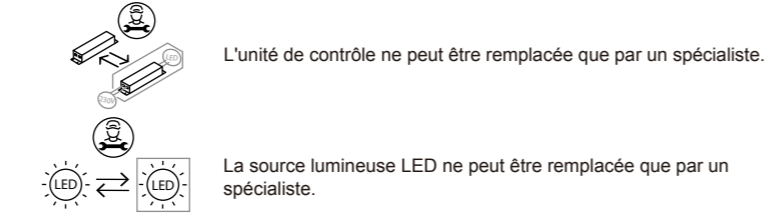

GR:
Φωτεινή πηγή:
Το προϊόν αυτό περιέχει φωτεινή πηγή της τάξης ενεργειακής απόδοσης <E>.

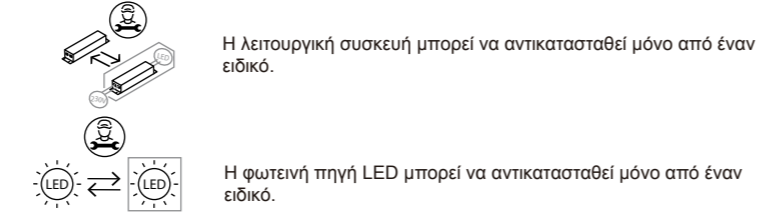

HU:
Fényforrás:
Ez a termék egy <E> energiatékonysági osztályú fényforrást tartalmaz.

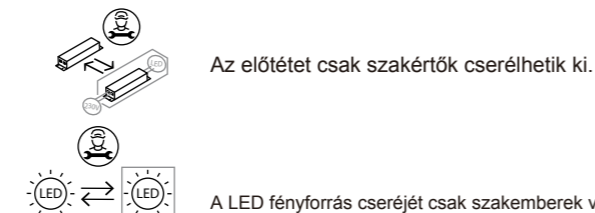

Isländisch/IS:
Ljósgrafi:
Varan inniheldur ljósgrafa í orkuflökki <E>.

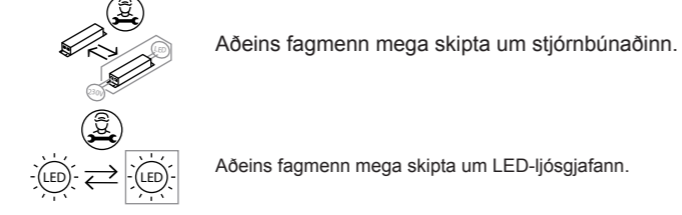

IT:
Sorgente luminosa:
Questo prodotto contiene una sorgente luminosa di classe di efficienza energetica <E>.

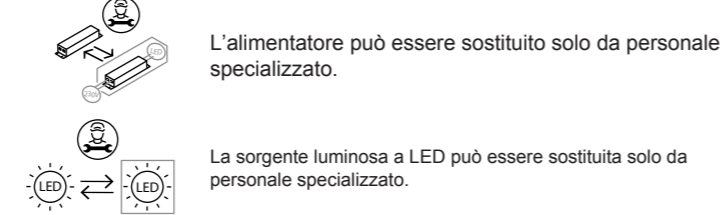

HR:
Izvor svjetla :
Ovaj proizvod sadrži izvor svjetlosti klase energetske učinkovitosti <E>.

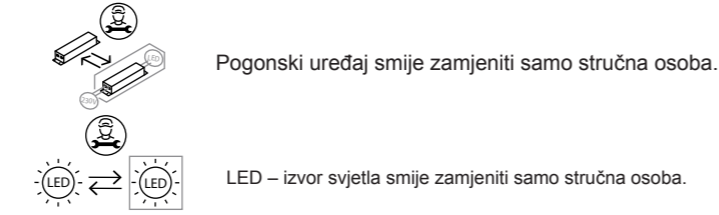

LV:
Gaismas avots:
Šis ražojums satur gaismas avotu, kura energoefektivitātes klase ir <E>.

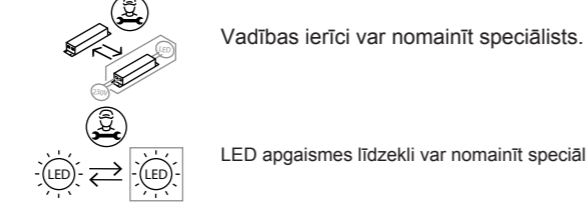

LED apgaismes līdzekli var nomainīt speciālists.

LT:
Šviesos šaltinis:
Šiame gaminyje yra šviesos šaltinis, kurio energijos vartojimo efektyvumo klasė <E>.

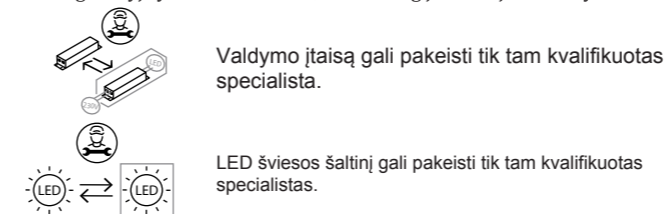

NL:
Lichtbron:
Dit product bevat een lichtbron van energie-efficiëntieklasse <E>.

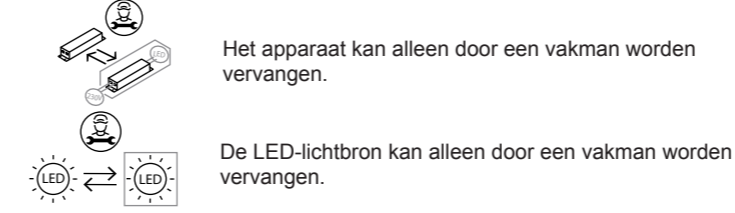

Norwegisch/Norwegian / NO:
Dette produktet inneholder en lyskilde i energiklasse <E>.

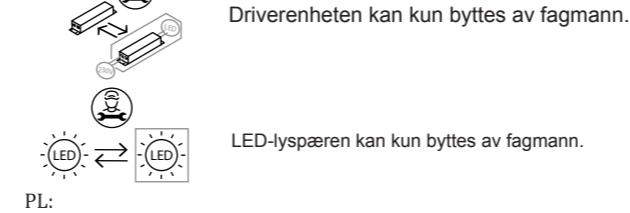

PL:
Źródło światła:
Ten produkt zawiera źródło światła o klasie efektywności energetycznej <E>.

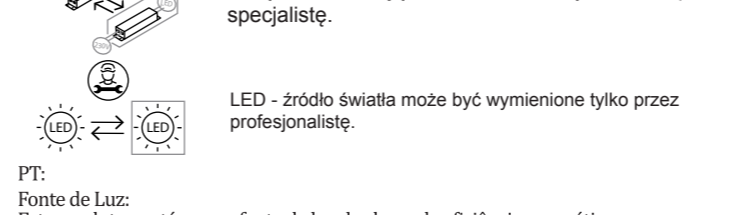

PT:
Fonte de Luz:
Este produto contém uma fonte de luz da classe de eficiência energética <E>.

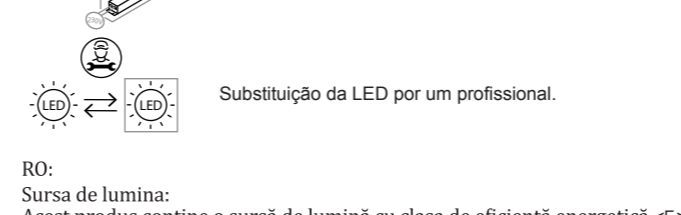

RO:
Sursa de lumina:
Acest produs conține o sursă de lumină cu clasa de eficiență energetică <E>.

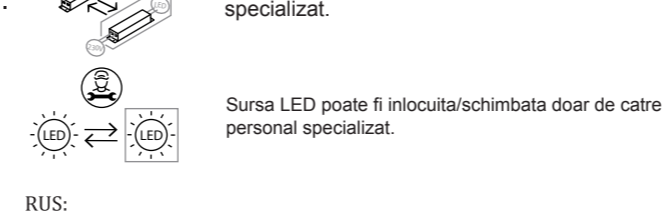

RUS:
Источник света:
Данный продукт содержит источник света класса энергоэффективности <E>.

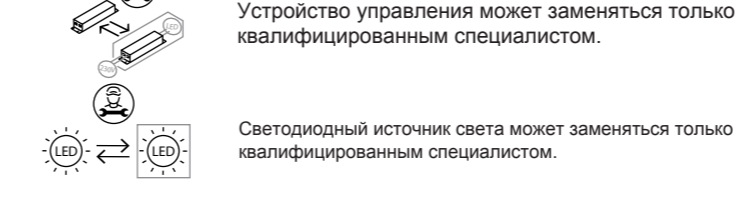

Светодиодный источник света может заменяться только квалифицированным специалистом.

SRB:
Izvor svetlosti:
Ovaj proizvod sadrži izvor svetlosti klase energetske efikasnosti <E>.

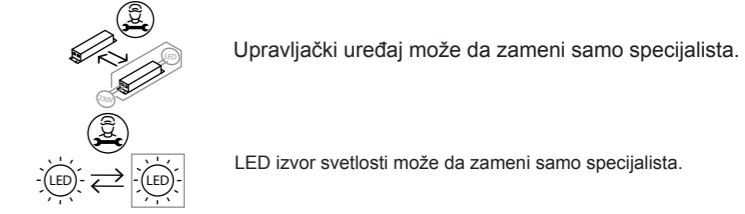

SK:
Zdroj svetla:
Tento výrobok obsahuje svetelný zdroj triedy energetickej účinnosti <E>.

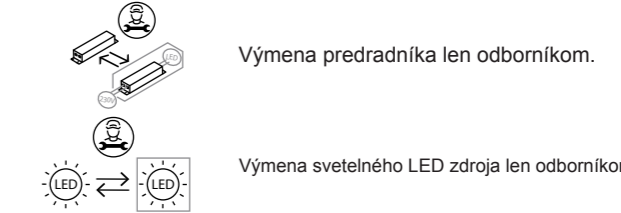

SI:
Izvor svetlobe:
Ta izdelek vsebuje svetlobni vir razreda energijske učinkovitosti <E>.

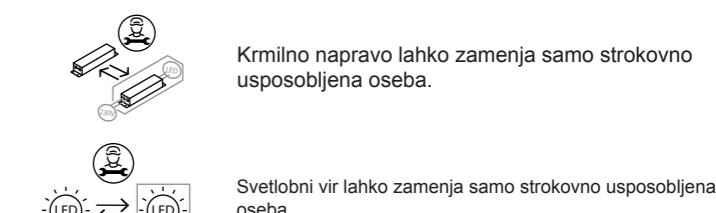

ES:
Fuente de luz:
Este producto contiene una fuente luminosa de la clase de eficiencia energética <E>.

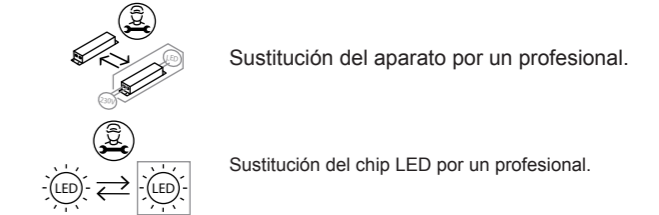

SE:
Ljuskälla:
Denna produkt innehåller en ljuskälla med energieffektivitetsklass <E>.

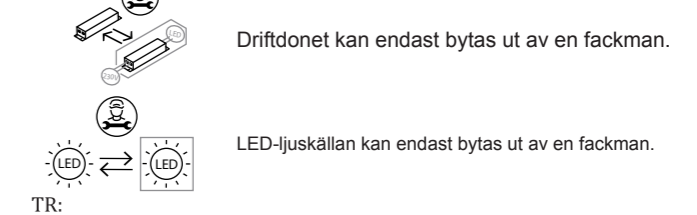

TR:
Işık kaynağı:
Bu ürün, <E> enerji sınıfından bir ışık kaynağına sahiptir.

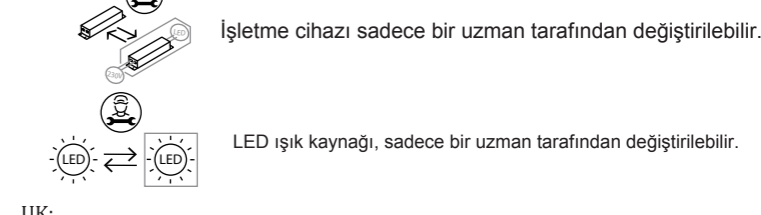

UK:
Джерело світла:
Цей виріб містить джерело світла класу енергоефективності <E>.

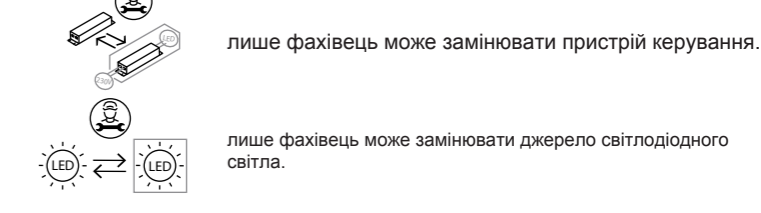

лише фахівець може замінювати джерело світлодіодного світла.