

# Dalbach

**Built-in household dishwasher**  
**GS45V-01**  
**Partly integrated**

Instruction Manual

## Table of Contents

<b>1</b>	<b>Zu Ihrer Sicherheit.....</b>	<b>6</b>
1.1	Bestimmungsgemäße Verwendung .....	7
1.2	Fehlgebrauch .....	7
1.3	Sicherheit zu bestimmten Personengruppen .....	7
1.4	Restgefahren .....	8
<b>2</b>	<b>Umweltschutz und Energie sparen .....</b>	<b>9</b>
2.1	Verpackung umweltgerecht entsorgen .....	9
2.2	Energie und Wasser einsparen .....	9
2.3	Altgerät entsorgen.....	9
<b>3</b>	<b>Aufstellen und Installieren.....</b>	<b>10</b>
3.1	Elektroanschluss .....	11
<b>4</b>	<b>Inbetriebnahme .....</b>	<b>12</b>
4.1	Wasserhärtegrad einstellen.....	12
4.2	Regeneriersalz einfüllen/auffüllen .....	13
4.3	Klarspüler.....	14
4.4	Geschirr-Reiniger .....	14
4.5	Geschirr und Besteck einräumen .....	15
<b>5</b>	<b>Täglicher Gebrauch .....</b>	<b>18</b>
5.1	Programmtabelle .....	18
5.2	Informationen über das eco-Programm .....	19
5.3	Spülprogramm starten .....	19
5.4	Spülprogramm ändern .....	19
5.5	Geschirrspüler ausschalten .....	20
<b>6</b>	<b>Reinigung und Pflege .....</b>	<b>21</b>
<b>7</b>	<b>Gerät außer Betrieb nehmen .....</b>	<b>23</b>
<b>8</b>	<b>Störungen .....</b>	<b>24</b>
<b>9</b>	<b>Technische Daten.....</b>	<b>27</b>
<b>10</b>	<b>Ersatzteile / Kundenservice .....</b>	<b>28</b>
<b>11</b>	<b>Garantiebedingungen.....</b>	<b>29</b>

## Getting to know your appliance\*

### Scope of supply

- 2x Crockery basket
- 1x Cutlery basket
- 1x Funnel
- 1x Vapour barrier
- 1x Instruction manual
- 1x Water inlet hose installed
- 1x Dishes/cutlery loading plan according to DIN norm (old) and EU data sheet EN50242
- 1x Service card
- 1x Installation instructions
- 1x Template (for furniture front)

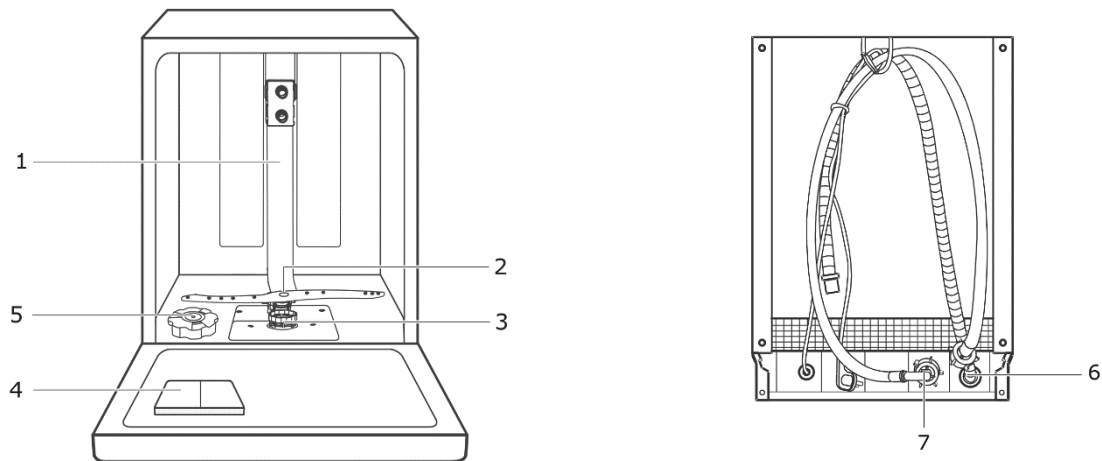

- 1 Water flow
- 2 Lower spray arm
- 3 Filter unit
- 4 Detergent container
- 5 Salt container
- 6 Water inlet connection/hose
- 7 Water drain

### Upper basket

with foldable cup trays  
and top spray arm

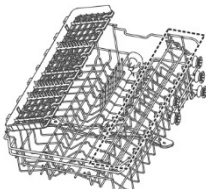

### Lower basket



### Cutlery basket

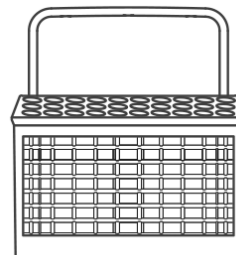

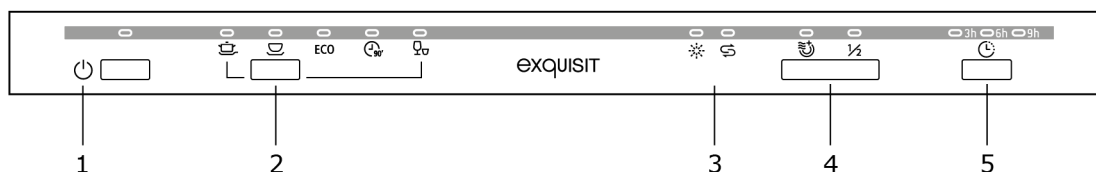

\*) The term appliance is used throughout the text to refer to a household dishwasher.

## Control panel

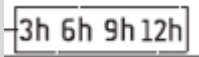

Explanation of buttons

NO.	BUTTON/DISPLAY	DESCRIPTION
1	ON/OFF button	Switch appliance ON/OFF
2	Programme selection	Select the washing programme; the display of the selected programme lights up.
3	Half load (1/2)	Select the washing programme to wash less than half the full number of place settings. Additional function only possible with the programmes: Intensive, Power+, ECO, Glass and 90 Min. Energy and Water Saving.
4	Extra drying	Additional function only possible with the programmes: Intensive, Power+, ECO, Glass and 90 Min. The extended drying phase dries the dishes perfectly.
5	Start time delay	Press the button and delay the start time by 3, 6, 9 or 12 hours.
6	Start/Pause	Start the washing programme or stop it during washing
7	Programme display	(For details see "Daily use" chapter)
8	Lack of rinsing agent indicator Lack of salt indicator	Top up rinsing agent  or regenerating salt  LED lights up
9	Start time delay display	

\*\*\*Additional functions "Extra drying" and "Half load" cannot be selected together.

## Loading plan for household dishwashers

According to the EN60436 standard, the ECO programme has been tested as follows:

- Standard place settings: 9
- Upper basket position: lower position
- Rinsing agent setting: Maximum
- Hardness: H3
- The energy consumption in off mode: 0.49W
- The energy consumption when switched off: 0.45W

**Oberkorb**

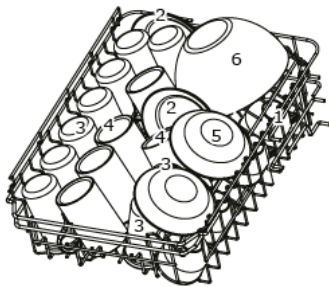

**Unterkorb**

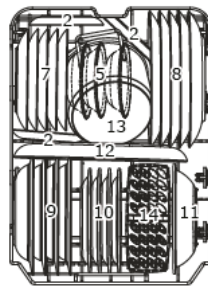

Nr.	Geschirr	Nr.	Geschirr
1	Tasse	7	Dessertteller
2	Untertasse	8	Speiseteller
3	Glas	9	Suppenteller
4	Becher	10	Dessertteller aus Melamin
5	Kleiner Topf	11	Schüsseln aus Melamin
6	Flacher Topf	12	Ovale Servierplatte
		13	Glasschüssel
		14	Besteckkorb

**Besteckablage**

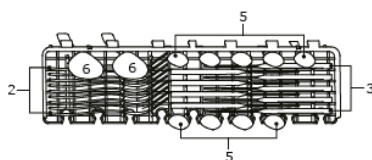

**Besteckkorb**

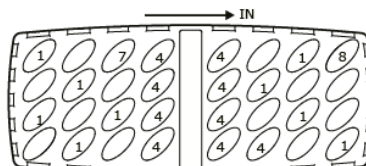

Nr.	Besteck	Nr.	Besteck
1	Suppenlöffel 	5	Dessertlöffel 
2	Gabel 	6	Servierlöffel 
3	Messer 	7	Serviergabel 
4	Kaffeelöffel 	8	Soßenkelle 

# 1 For your safety

---

All safety warnings in this instruction manual are marked with a warning symbol. They draw your attention to potential hazards. Be sure to read and observe this information.

## Explanation of the safety warnings



Indicates a hazardous situation which, if not avoided, will lead to very serious injuries or even death!



Indicates a hazardous situation which, if not avoided, can lead to very serious injuries or even death!



Indicates a hazardous situation which, if not avoided, can lead to minor or moderate injuries!

**ACHTUNG**

Indicates a situation which, if not avoided, will lead to material damage.

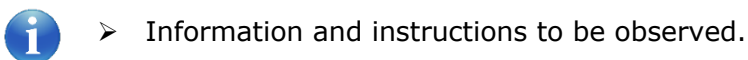

Use the following symbols:

- List
- Inspection steps in sequence
- 1.** Work steps in sequence
- Response of the appliance to the work step

## 1.1 Intended use

- The appliance is intended for household use.
- The appliance is suitable for washing dishes. Every other form of use is not considered an intended use.
- Do not operate the appliance other than as described in this instruction manual otherwise as this would lead to the voiding of warranty claims in the event of faults.
- The appliance is not intended for outdoor use.

The intended use also implies compliance with the operating and maintenance conditions prescribed by the manufacturer. For safety reasons, modifications or alterations to the appliance are not permitted.

## 1.2 Improper use

**The following activities are considered improper use and are therefore prohibited:**

- The appliance is not suitable for commercial use.
- Do not connect the appliance to the mains power supply using multiple socket strips.
- Do not route the mains power cable or hoses under voltage.
- Do not kink mains power cables or hoses.
- Set up the appliance so that the mains plug is accessible at all times
- Do not pull the mains plug out of the plug socket at the cable.
- Never pour solvents into the appliance.
- Do not place flammable products or objects that are wetted with flammable products in or near the appliance.

## 1.3 Safety for specific groups of people

The appliance may be operated by children over 8 years of age and persons whose physical, sensory or mental aptitude are impaired or who lack experience and/or knowledge. However, they must be supervised or instructed in the safe use of the appliance and understand the possible risks.

- Children may only clean and service the appliance under adult supervision.
- Supervise children to ensure that they do not play with the appliance.



### RISK OF SUFFOCATION!

Packaging materials (e.g. plastic film, polystyrene) can be dangerous for children. Keep packaging materials out of the reach of children.



## **WARNUNG**



### **RISK OF POISONING!**

Dishwasher detergent for dishwashers is corrosive! Keep children away.



## **VORSICHT**

### **RISK OF INJURY!**

When automatic door opening is activated (depending on model), small children must not be within the opening range of the appliance door. There is a risk of injury in case of malfunction.

#### **1.4 Residual risks**



## **GEFAHR**

### **RISK OF ELECTRIC SHOCK!**

- Never hold the mains plug of the mains cable with damp or wet hands when plugging in or unplugging the appliance.
- In an emergency, pull the mains plug out of the plug socket immediately.
- Remove the mains plug from the plug socket before starting cleaning or service work.
- A damaged power supply cable must be replaced by the supplier, dealer or After Sales Service without delay. If cable or mains plug are damaged, do not use the appliance any longer.
- Do not carry out any work on the appliance other than the cleaning and service work described in this instruction manual.



## **VORSICHT**

### **RISK OF INJURY!**

Do not leave the appliance door open unnecessarily, it increases the risk of tripping.



## 2 Environmental protection and saving energy

---

In order to use the newly purchased appliance in an environmentally friendly and energy-saving manner, observe the information in this chapter.

### 2.1 Disposal of the packaging materials in an environmentally safe manner



Sort packaging materials before disposal. Paper and cardboard with the waste paper and plastic film in the recycled materials bin.

### 2.2 Saving energy and water

Observance of the following instructions has a positive influence on energy and water consumption and the service life of the appliance. Customer service work can also be avoided.

- Load the dishwasher up to the specified capacity and follow the loading instructions. This saves energy and water.
- Remove food residues and other foreign material before loading, e.g. with cutlery, as these can make cleaning more difficult and (partially) clog filters. Foreign bodies can enter the water-bearing system, especially if filters are not inserted correctly or if the system is operated without filters. These can, for example, clog spray arms or block the pumps. Improper use can lead to customer service work that is subject to a charge.
- In particular, remove greasy food residues before loading to reduce clogging in the water-bearing system.
- Manual pre-washing of the dishes, e.g. under running water, is not recommended. It leads to higher water and energy consumption.
- Select a suitable programme depending on the crockery and soiling. Observe information on energy and water consumption, duration and temperatures.
- Correctly dose the detergent and rinsing agent and check the water softener setting.
- Cleaning dishes in a dishwasher generally uses less energy and water than washing by hand. This applies provided you follow the instructions in the instruction manual.
- Follow the cleaning and care instructions. (See chapter 6 "Cleaning and maintenance")

### 2.3 Disposal of old appliances



The appliance is marked with the symbol shown here in accordance with the European Directive on waste electrical and electronic equipment 2012/19/EU.

The Directive contributes to the proper disposal of the appliance and the recovery of secondary raw materials.

### Old appliances must not be disposed of with household waste

Every consumer is obliged by law to dispose of waste electrical and electronic equipment separately from the household waste. To avoid negative effects on the environment, hand in old appliances at the point of sale or at a municipal collection point for professional recycling.

Make appliances unserviceable before disposal:

- Disconnect the mains plug from the mains power cable.

## 3 Setting up and installing

---

### Preparing the appliance

- ✓ The packaging materials must be undamaged.
- ✓ Inspect the appliance for transport damage.
- ✓ On no account should a damaged appliance be put into operation.
- ✓ In case of damage, please contact After Sales Service.

### Removing transport protection

The appliance and some of the interior parts are secured for transport. Remove all adhesive tapes on the right-hand and left-hand sides of the appliance door and adhesive tapes and packaging parts from the inside of the appliance. Remove residues of adhesive with alkaline water.

See separate installation instructions for further information and instructions for installation.

#### Water connection

The appliance is designed for water pressure from 0.4 to 10 bar (0.04 to 1.0 MPa, 40 to 100N/cm<sup>2</sup>). Install a pressure reducer for higher water pressure.

For ecological reasons, the connection to hot water can make sense if it is available from an energy-efficient hot water heating system (such as a solar system). In this way you can save energy for heating. A water temperature (temperature of the incoming water) of 40 to 45 °C and at most 60 °C is recommended.

Connection to hot water is not recommended if the water comes from an electric boiler. It should be noted that if hot water is supplied, the appliance will take less time to heat up, thus reducing the soaking time. This may have negative effects on the washing result.



- A cold water connection is recommended for the appliance.
- The appliance is designed for connection to drinking water.
- If the water pipe is new or has not been used for a long time, let water run out to flush away impurities and deposits.

## ACHTUNG

### RISK OF DAMAGE!

Do not connect the appliance to a water heater (instantaneous water heater, unpressurised water tanks, e.g. under-sink units, etc.). Components such as water hoses are not designed for temperatures hotter than 60 °C and can be damaged. In case of damage, guarantee is excluded.

## Connecting the supply hose

1. Connect the water inlet hose to the  $\frac{3}{4}$ " threaded connection of the tap. Ensure correct screw connection (do not cant). Check tightness.
2. Ensure that the supply hose is not kinked or pinched.

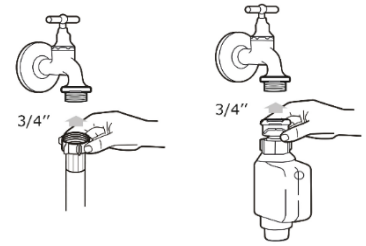

Connect the drain hose.

1. Ensure that the drain hose is not kinked or pinched.  
→ The waste water must be able to drain unhindered.
2. Do not insert sink plugs while the appliance is pumping water out. Otherwise the water will run back into the appliance.

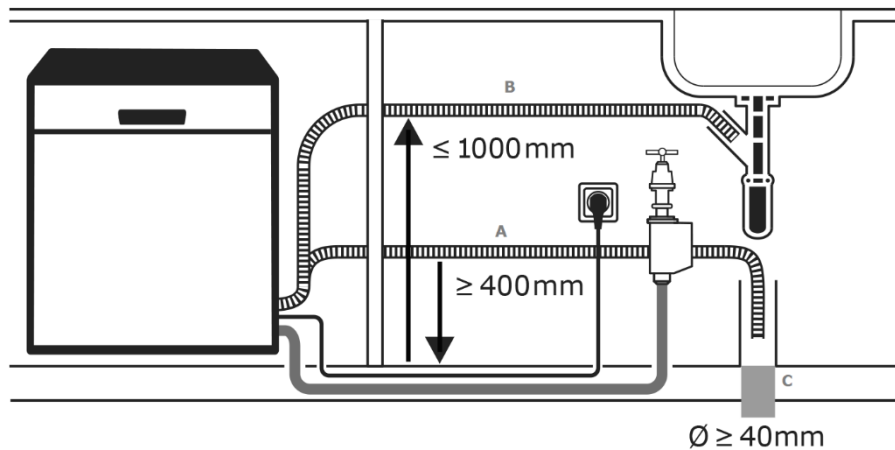

- (A) Connect the drain hose to a floor drain. Note the minimum connection height of 400 mm.
- (B) Direct connection to the siphon of a washbasin/sink. The maximum connection height of  $\leq 1000$  mm must be observed. Connection should only be carried out by a specialist.
- (C) Floor drain diameter

## Hose extension

- Only use an identical drain hose as a hose extension and have it professionally installed. Contact After Sales Service.
- In order not to affect the cleaning power of the dishwasher, the hose extension must not be longer than 2 m.

## 3.1 Electrical connection

A prerequisite for the electrical connection is a properly installed protective contact plug socket, with its own adequate fuse protection (220-240V~/50 Hz/10A). The use of a pulse-sensitive fault-current circuit breaker (RCD switch) is recommended.



## RISK OF ELECTRIC SHOCK!

The appliance must be earthed according to the local regulations. For this purpose, the plug of the connecting cable is fitted with a contact provided for this purpose.



## WARNING

### FIRE HAZARD

Do not connect the appliance to a multiple socket, power strip or similar.



- If the plug does not fit into the plug socket, contact a qualified electrician.
- Do not use an extension cable with an adapter plug for this appliance.

## 4 Putting into operation

Before putting the appliance into operation, make the following settings and fill the appliance with regeneration salt, rinsing agent and dishwasher detergent.

### 4.1 Setting the water hardness

Before putting the appliance into operation for the first time, adjust it once to the local water hardness. You can obtain this information from the water supplier or on the Internet.

- The water softener serves to remove minerals and salts from the water that could damage the appliance or have an undesirable effect on the dishes.
1. The more minerals and salts your water contains, the harder the water. Switch on the appliance.
  2. Press and hold down the "Programme" button within 60 seconds of switching on the appliance for slightly longer than 5 seconds.
  3. Select the appropriate water hardness with the "Programme" button H3>H4>H5>H6>H1>H2.
  4. Press the "Programme" button and save the selected water hardness.

#### Carry out the settings using the following table

Factory setting: H3

WATER HARDNESS				Display	Salt consumption (grammes/cycle)
°dH	°fH	°Clark	°mmol/l		
0~5	0~9	0~6	0~0.94	H1= Short lights up	0
6~11	10~20	7~14	1.0~2.0	H2= 90 Min lights up	9
12~17	21~30	15~21	2.1~3.0	H3 90 Min, Short lights up	12
18-22	31-40	22-28	3.1~4.0	H4= Eco lights up	20
23~34	41~60	29~42	4.1~6.0	H5 Eco and Short light up	30
35~55	61~98	43~69	6.2~9.8	H6 Eco and 90 Min light up	60

1° dH = 1.25° Clark = 1.78 °fH = 0.178 mmol/l

° dH: German hardness ° Clark: British hardness ° fH: French hardness

## 4.2 Filling/topping up regenerating salt

Add regenerating salt before using the appliance for the first time. Note the following when filling the salt container:

- ✓ Use only special regenerating salts produced for dishwashers.
- ✓ The manufacturer will decline all liability for damage caused by the use of unsuitable salts and the warranty will be voided.
- ✓ Fill in regenerating salt before putting into operation.



- When using multitabs with regenerating salt, it is not necessary to add regenerating salt to the salt container.
- Do not pour in regenerating salt if the water hardness in the residential area is 0-5° dH.

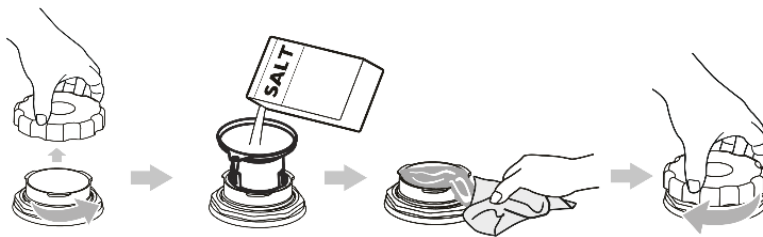

1. Remove the lower basket and unscrew the lid of the salt container.
2. When using for the first time, fill the salt container with approximately 1 litre of water.
3. Position the funnel and pour in approx. 1.5 kg of regenerating salt. It is normal that a certain amount of water runs out of the container as the salt is added.
4. Absorb spilt regenerating salt immediately with a damp cloth.
5. Fit the cover correctly and screw it on as far as it will go.
6. Start a washing programme immediately after filling.  
Normally, the low-salt indicator switches off after running a washing programme.

Top up regenerating salt when the "low salt indicator"  lights up.

## ACHTUNG

### APPLIANCE DAMAGE!

- ❑ Never pour detergent into the salt container. Damage to the water softening system.
- ❑ Take care never to put the wrong powder in the salt container. A defect of the water softening system is likely.
- ❑ Tighten the salt container lid properly. If dish detergent penetrates the salt container, the water softening system will be damaged.
- ❑ Do not leave spilled regenerating salt in the appliance. This will damage the appliance and the stainless steel tray.

## 4.3 Rinsing agent

The rinsing agent prevents water droplets from forming on the dishes, which can leave stains and streaks. The rinsing agent accelerates the drying process.

### Filling/topping up rinsing agent

Fill/top up the rinsing agent as soon as the rinsing agent indicator  in the control panel lights up. Ignore the indicator when using multitabs that already contain rinsing agent.

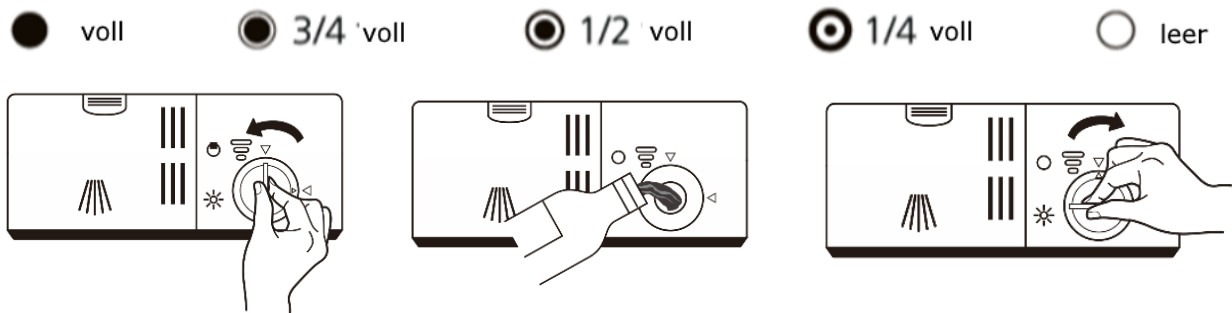

- Immediately wipe up spilled rinsing agent with an absorbent cloth.
- Never pour in other substances (e.g. dishwasher detergent, dishwashing liquid) together with the rinsing agent.

### Setting the rinsing agent consumption

The rinsing agent container has six or four settings. Factory setting "4". Should spots form or the dishes do not dry correctly, increase the rinsing agent dispensing rate:

1. Remove the cover of the container.
2. Set the wheel one level higher.

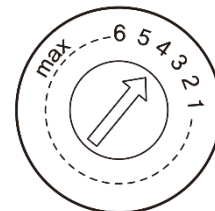

We recommend the factory setting "4".

## 4.4 Dishwasher detergent

When selecting a dishwasher detergent, follow the instructions of the respective manufacturer.

- ✓ Use only detergents for domestic dishwashers.
- ✓ When dosing the detergent, follow the instructions on the detergent package.
- ✓ Pour dishwasher detergent powder into the chambers of the dishwasher detergent container.
- ✓ Use only powder detergent for "short washing programmes".
- ✓ Follow the dosage recommendations in the programme table.



## WARNING



### RISK OF POISONING!

- ❑ Keep all dishwasher detergents in a safe place out of the reach of children. Fill the container with dishwasher detergent only just before starting the appliance.
- ❑ Dishwasher detergent for dishwashers is corrosive! Keep children away.
- ❑ Do not inhale powder dishwasher detergents.
- ❑ Do not swallow dishwasher detergents.
- ❑ Dishwasher detergents can cause acid burns to the nose, mouth and throat.
- ❑ Keep children away from dishwasher detergents and open dishwashers.
- ❑ Pour in the dishwasher detergent just before starting the programme.

### Filling dishwasher detergent

- ❑ Top up the detergent container just before starting the washing programme. If the dishwasher detergent is damp, it cannot dissolve.
- ❑ Observe the manufacturer's instructions for dosage and storage.

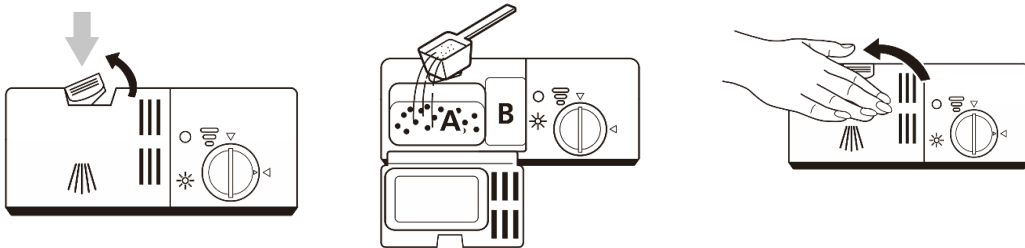

(A) Dishwasher detergent main washing programme

(B) Dishwasher detergent pre-washing programme.

## 4.5 Putting away crockery and cutlery

For optimum washing results, observe the following tips when loading the baskets.

- ✓ Remove food residues, e.g. with cutlery. Pre-washing is not necessary.
- ✓ Soften burnt fat in pans.
- ✓ Align dishes with spray arms.
- ✓ Fix plastic parts to prevent water residues in them.
- ✓ Temperature-sensitive objects can deform under load, so make sure there is sufficient clearance.
- ✓ Place hollow products such as cups, glasses, pans, etc. into the basket with the opening facing downwards. Do not stack.
- ✓ Place smaller glasses in the upper basket. Place larger and taller glasses in the lower basket.
- ✓ To avoid glass damage, glasses must not be touching one another.
- ✓ Place large items that are difficult to clean in the lower basket. The water jet can then reach the dirty crockery.
- ✓ Crockery and cutlery must not obstruct the rotation of the spray arms, otherwise the water jet cannot reach the wash items efficiently.



## VORSICHT

### RISK OF INJURY!

- Knives facing upwards with long, sharp blades pose a potential hazard!
- Place long and/or sharp items such as carving knives horizontally in the upper basket.



### Unsuitable tableware

Not all crockery and cutlery is suitable for dishwasher cleaning. To avoid damage, the following instructions are recommended.

OBJECT	POSSIBLE DAMAGE
Sensitive glasses, e.g. made of lead crystal,	can become matt and milky
Decoration on tableware/glasses/cutlery	may fade, as not dishwasher safe
Silver	can tarnish
Anodised aluminium	can stain
Tin	can become matt
Wood	can deform and crack
Horn/heat sensitive plastic	can deform
Glued cutlery items	can come loose
Handicraft items	can be damaged
Electrical components of kitchen appliances, such as mixers	can cause electric shock



### Setting the upper basket

Change from lower position (1) to upper position (4)

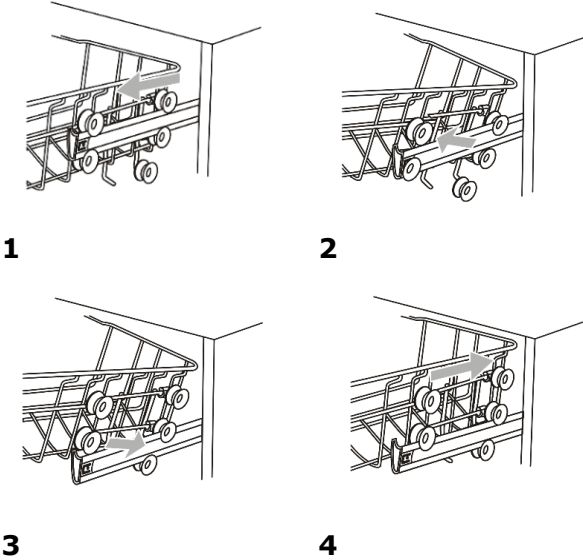

### Folding down the cup trays



### Setting the lower basket



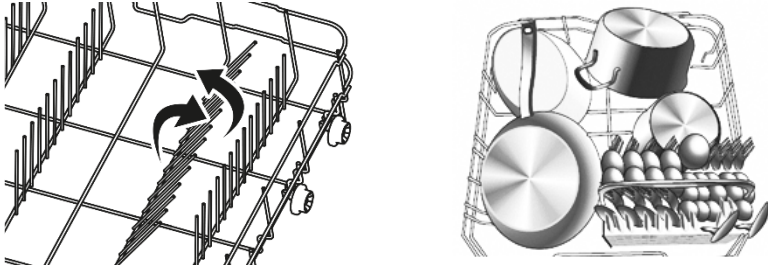

The tips of the shelves are hinged to load larger crockery such as pots and pans.







## 5 Daily use

Select a suitable washing programme depending on the type of dishes and degree of soiling according to the following programme table.

### 5.1 Programme table

PROGRAMM	SYMBOL	BESCHREIBUNG
<b>Intensiv</b>		Für stark verschmutztes Geschirr, z.B. Töpfe, Teller, Gläser, Pfannen.
<b>Power+</b>		Für stärker verschmutztes Geschirr, z.B. Töpfe, Teller, Gläser, Pfannen. Tägliches Standard- programm.
<b>ECO</b> (EN60346)	<b>ECO</b>	Für normal verschmutztes Geschirr, z.B. Teller, Schüsseln, Gläser und leicht angeschmutzte Pfannen.
<b>90 min</b>		Für leicht verschmutztes Geschirr, z.B. Teller, Schüsseln, Gläser und leicht angeschmutzte Pfannen.
<b>Kurz</b>		Für leicht verschmutztes Geschirr, z.B. Gläser, Kristall und Porzellan.

PROGRAMM	SYMBOL	ARBEITSGÄNGE				Pulver/Tab	Dauer (Min.)	VERBRAUCH 9 Gedecke	
		Vorspülen	Spülen	Nachspülen	Trocknen			Energie (kWh)	Wasser (l)
<b>Intensiv</b>		50°C	65°C	3x max. 65°C	✓	4/13g	205	1.378	15.3
<b>Power+</b>		45°C	55°C	2x max. 65°C	✓	4/13g	175	1.287	13.1
<b>ECO</b> (EN60346)	<b>ECO</b>	-	45°C	2x max. 55°C	✓	17g	235	0.704	9.0
<b>90 min</b>		-	60°C	2x kalt max. 65°C	✓	17g	90	1,234	10.2
<b>Kurz</b>		-	50°C	2x max. 45°C	-	12g	30	0.611	10.0

## 5.2 Information about the eco programme

The eco programme is suitable for cleaning normally soiled dishes. The eco programme is the most efficient programme in terms of combined energy and water consumption.

The eco programme is used to check compliance with EU eco-design rules. The basis is DIN-**EN 60436**. The water hardness setting should be selected for 14dH or 2.5°mmol/l. Set the rinsing agent setting to "6" or maximum. The measurements are performed under defined conditions (laboratory conditions). Deviations in daily operation are possible.

The specifications in the following table for other programmes are only reference values. The information on duration and energy and water consumption cover one operating cycle.

## 5.3 Starting the washing programme

1. Pull out the crockery baskets, fill with crockery and push in again.
2. Load the cutlery basket and push it back in again.
3. Pour in dishwasher detergent (see chapters on regenerating salt, rinsing agent, dishwasher detergent in the chapter "Putting into operation").
4. Turn on the water tap completely.
5. Press the "ON/OFF" button and switch on the appliance.
6. Press the "Programme" button and select a "washing programme" (see "Programme table"). The corresponding programme lamp lights up.
7. Close the appliance door.
8. Press the "Start/Pause" button and the appliance starts the wash cycle.



- A click can be heard when the door is closed correctly.
- Do not close the door until the crockery baskets have been pushed back in. This avoids unnecessary slamming of dishes.
- Do not drop cutlery (especially knives) into the cutlery basket. A cautious approach increases the lifetime of the appliance.

## 5.4 Changing the washing programme

When the water has run in completely, or the dishwasher detergent has flowed in, a change of programme is no longer possible without a restart. In this case, fill the container with dishwasher detergent again. (see chapter "Filling dishwasher detergent").

Press the "Start/Pause" button to interrupt the washing process.

1. Press and hold the programme button for 3 seconds to cancel the programme.
2. Press the "Programme" button and select the desired programme.
3. Press the "Start/Pause" button and the appliance starts the selected programme after 10 seconds.

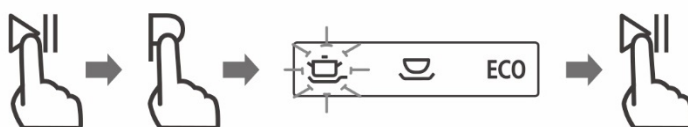

## Interrupting the washing programme

Put in a forgotten item as long as the detergent container has not yet opened.

Press the "Start/Pause" button to interrupt the washing process.

1. Wait 5 seconds and then open the appliance door.
2. Adjust forgotten dishes.
3. Close the appliance door.
4. Press the "Start/Pause" button and the appliance starts the selected programme after 10 seconds.

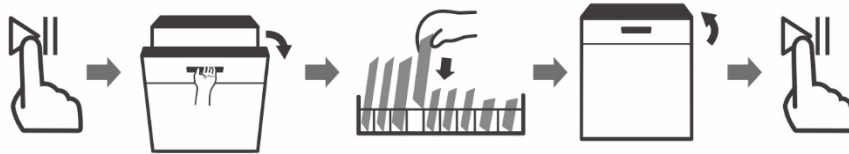

**! VORSICHT**

### RISK OF SCALDING!

When opening the appliance door while the programme is running, hot steam can escape.

## End of the washing programme

An acoustic signal sounds for 8 seconds at the end of a washing programme.

**ACHTUNG**

### APPLIANCE DAMAGE!

Let the appliance cool down a little after the end of the programme (acoustic signal) and do not open it immediately.

## 5.5 Switching off the dishwasher

1. Switch on the appliance with the "ON/OFF" button.
2. Turn off the water tap and open the appliance door.
3. Wait around 15 minutes before unloading the appliance as the items are still very hot. They dry gradually.

**ACHTUNG**

### WATER DAMAGE!

To prevent uncontrolled water leakage, turn off the tap after each use of appliances without aqua-stop.

## 6 Cleaning and maintenance

---

Regular cleaning and maintenance of the appliance not only protects the environment and saves energy, but also increases its service life. The attached brief overview provides valuable tips at a glance.

### Cleaning the appliance and interior

- ✓ Clean the control panel, rubber seal and housing with a damp cloth. Never use sharp objects, scrubbing pads, solvents or aggressive cleansing agents.
- ✓ Remove stains or dirt inside the appliance with water and a cloth moistened with a little white vinegar or dishwasher detergent.
- ✓ To avoid deposits and scale residues, allow the appliance to run with dishwasher detergent and without dishes at the highest setting.



- If the dishwasher is not to be used for some time, e.g. during the holidays:
  - Run a washing process without dishes,
  - Remove the mains plug from the plug socket and
  - Leave the appliance door slightly open. The seals then last longer and no unpleasant odours form in the dishwasher.
- The basic cleaning of the appliance with special dishwasher detergents depends on the use and maintenance of the appliance. Follow the instructions from the manufacturer of the dishwasher detergent. Carry out basic cleaning at least once a year.
- Now and then put a small lemon peel in the cutlery basket. This ensures a good cleaning result and a fresh scent.
- Switch the appliance on once a week so that the pump pumps water in and out and keeps the seals moist.

### Cleaning the spray arms

Pull the lower spray arm upwards

1. Turn the screw nut on the upper spray arm in the direction of the arrow and pull the spray arm downwards.
2. Hold the spray arms under a tap with running water and rinse the small nozzle opening.
3. By shaking, larger foreign bodies (e.g. pieces of eggshells) can be removed through the connection opening.
4. Clean nozzle openings with warm soapy water and a soft brush.
5. Rinse well under running water.

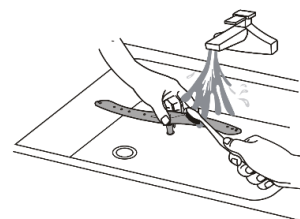
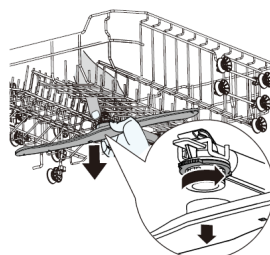
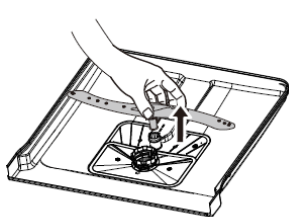



- Blockages in the holes of the spray arms disturb the water flow and detergent tabs may not dissolve properly.

## Cleaning the filter

The filter system is structured as follows.

### 1 Main filter

Food residues and impurities caught by this filter are softened or shredded by the water jet from the lower spray arm and rinsed out through the drain pipe.

### 2 Coarse filter

The coarse filter catches larger food residues (bones, glass splinters, seeds) so that the drain opening cannot be blocked.

### 3 Fine filter

The fine filter retains small food residues so that they cannot be washed back onto the dishes during the washing process.

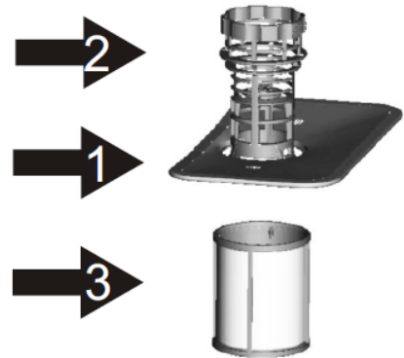

Check the filters after each use and clean as necessary. Clean at least after every fifth use, but at least once a month as follows. It is essential to follow the instructions for saving energy and water (see chapter 2.1).

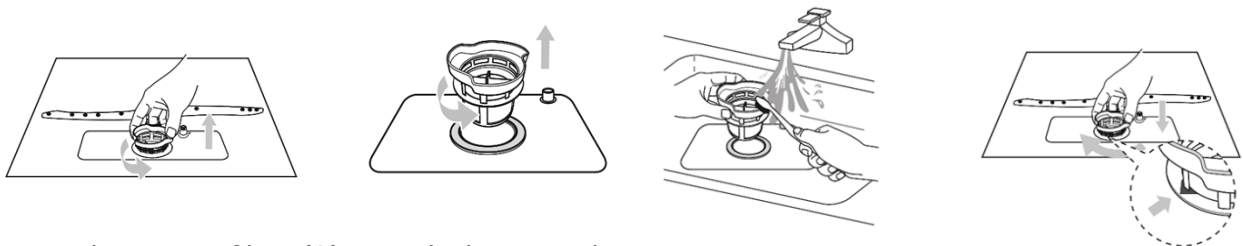

Turn the coarse filter (2) anti-clockwise and lift the filters upwards.

Rinse all filters under running water.

1. Clean the coarse and fine filters with a cleaning brush.
2. Reinstall the filter system in the reverse order.
3. Position the filter system in its support and press down.
4. Turn the coarse filter clockwise as far as it will go (see also arrow markings).

## Cleaning the appliance door

- Clean the door frame with a damp cloth.
- Never use spray cleaners or the like to prevent water from penetrating the door lock and electrical elements.

## Frost protection measures

If the appliance is located in a place where temperatures are close to or below freezing, observe the following:

- ✓ Remove the mains plug from the plug socket or switch off the fuse.
- ✓ Turn off the water tap and unscrew the supply hose.
- ✓ Allow the water to drain from the supply hose and inlet valve. (Place a vessel under the hose to collect the water.)
- ✓ Connect the inlet hose to the inlet valve again.  
Remove the filter from the tray in the bottom of the dishwasher and draw the water out of the rubber ring using a sponge.

## 7 Decommissioning the appliance

---

Observe the sequence of the work steps:

1. Pull out the mains plug or switch off the fuse for the plug socket.
2. Turn off the water tap.
3. Loosen the inlet and outlet hose.
4. Loosen fixing screws from the worktop, if present.
5. Remove the base board, if present.
6. Pull out the appliance, carefully pulling out the hoses at the same time.

### Allow remaining water to drain from the hose

If the sink is 1000 mm or more from the floor, the remaining water cannot run out directly into the sink.

In this case, collect the remaining water from the hose in a suitable vessel outside the sink.

## Transport

- ✓ Empty the appliance and secure loose parts.
- ✓ Transport the appliance only upright (so that no remaining water can run into the machine controller and cause programme errors).

## 8 Faults

### Before you contact after-sales service

FAULT	POSSIBLE CAUSE	REMEDY
Appliance is not working.	Fuse blown or fused circuit-breaker tripped.	Check fuses.
	Plug is not plugged in to the plug socket.	Plug the mains plug into the plug socket.
	Low water pressure	Check whether the water supply hose is correctly connected and the tap is properly turned on.
	Appliance door does not close properly.	Close the appliance door.
Dishes are not dry or not properly dry	No rinsing agent used or dosage set too low	<ol style="list-style-type: none"> <li>1. Fill with rinsing agent</li> <li>2. Regulate rinsing agent quantity</li> </ol>
	The detergent used has a poor drying performance	Use rinsing agent or combined detergent with higher drying capacity
	Selected programme has no "Dry" function	Select programme with "Dry"
	The "Extra dry" function was not activated.	Activate the "Extra dry" function, if available
	Water collects in recesses in the crockery or cutlery	Put away dishes at an angle if possible 
	Drying process was not yet finished	Wait until the programme ends. Open the door a little after the end of the programme. Steam can escape and the dishes dry out.
Plastic tableware is not properly dry	Normal phenomenon. Poorer drying performance for plastic.	No remedy possible
Cutlery is not dry	Cutlery incorrectly sorted	Put away cutlery correctly (see chapter 4.5 "Loading crockery/cutlery baskets")





<b>FAULT</b>	<b>POSSIBLE CAUSE</b>	<b>REMEDY</b>
Interior sides of the appliance are wet after the wash cycle	Normal phenomenon	No action necessary
Dishes are not properly clean	<input type="checkbox"/> Dishes not properly arranged <input type="checkbox"/> Rotation of the spray arms is blocked	Load the crockery and cutlery baskets without spray arms striking (see chapter 4.5 "Loading crockery/cutlery baskets").
	Clogged spray arm nozzles	Clean spray arms (see chapter 6 "Cleaning and maintenance")
	Dirty filters	Clean filters (see chapter 6 "Cleaning and maintenance")
	Incorrectly inserted filters	Insert filters correctly
	Wrong washing programme	Select a more powerful washing programme
	The left and right upper crockery baskets are not adjusted to the same height	Adjust the left and right crockery basket to the same height.
Detergent residues in the appliance	Tabs have not dissolved in the short programme	Set a more powerful programme or use powder detergent
	Detergent is lumpy due to long storage time	Use new detergent product
Water stains on plastic parts	Drop formation cannot be avoided	<input type="checkbox"/> Putting dishes at an angle (see chapter 4.5 "Putting away crockery and cutlery") <input type="checkbox"/> Topping up rinsing agent <input type="checkbox"/> Increase water softening system setting
Difficult to remove white coatings on dishes, inside the appliance or on the door	Deposits of detergent ingredients	<input type="checkbox"/> Change detergent product <input type="checkbox"/> Clean appliance mechanically
	Water hardness range is incorrectly set	<input type="checkbox"/> Adjust water softening system to higher water hardness <input type="checkbox"/> Refill with regenerating salt
	Detergent with multiple functions or biological/ecological detergent used	<input type="checkbox"/> Change detergent product <input type="checkbox"/> Use separate agents (dishwasher detergent, regenerating salt, rinsing agent)

<b>FAULT</b>	<b>POSSIBLE CAUSE</b>	<b>REMEDY</b>
Plastic items inside the appliance are discoloured	Normal phenomenon	No impairment of the operation of the appliance
Tea or lipstick remains on the dishes	Programme wash temperature is too low	Select programme with higher wash temperature
	Detergent has too little bleaching effect	Change detergent product
Coloured (blue, yellow, brown) coatings in the interior of the appliance or on stainless steel crockery that are difficult or impossible to remove	Coating is formed by metallic components on silver or aluminium tableware	Clean the appliance mechanically or use a machine cleaner. Coatings are harmless to health.
Plastic items are discoloured	Wash temperature is too low	Select programme with higher wash temperature
Removable streaks on glasses and cutlery	Signs of excess rinsing agent	Set rinsing agent quantity to a lower level
	Lack of rinsing agent	Fill with rinsing agent
Difficult to remove white coating on stainless steel, glass	Signs of an excess regenerating salt	Check water hardness setting (see chapter 4.1 Setting the water hardness)
Glasses become dull	Glasses are not dishwasher safe	No remedy possible. Buy dishwasher safe glasses.
Rust marks on cutlery	<input type="checkbox"/> Cutlery is not sufficiently rust-resistant <input type="checkbox"/> Rusting parts were washed	Use rust-resistant cutlery and do not wash rusting items
Detergent residues in the detergent container	The detergent was not completely rinsed out due to blocked spray arms	Ensure that spray arms can rotate freely
	Detergent container was moist when filling the detergent	Pour detergent only into the dry detergent container
Increased foaming	Spilled rinsing agent	Remove rinsing agent with a cloth
	Used dishwasher detergent or machine care products form too much foam.	Change detergent product
Noises	Noises during the washing programme are normal.	These noises are caused by the gentle removal of food

FAULT	POSSIBLE CAUSE	REMEDY
		residues and the opening of the detergent container.

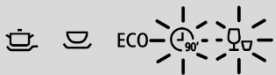
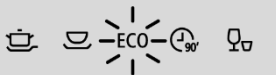
## Error messages

CODES/PROGRAMME DISPLAY	MEANING	POSSIBLE CAUSE AND REMEDY
(E1) 	Prolonged water supply time	Tap is not properly turned on or water pressure is too low. Water connection tap is scaled. Commission an plumber for checking. Customer service work will be charged in this case.
(E3) 	Washing programme temperature is not reached	Heating element is defective. Contact After Sales Service.
(E4) 	Flooding	Some parts of the appliance may have leaks. Contact After Sales Service.
	Defect or connection problem between main electronics and control panel electronics.	Power interruption; power failure

## 9 Technical data

The technical data can be found on the type plate, enclosed service card and enclosed product fiche.

Call up the product fiche for your appliance online:

Access via <https://eprel.ec.europa.eu> and enter the model identifier of your appliance to access the product fiche. You will find the model identifier of your appliance on the type plate.

Alternatively, you can scan the QR code printed on the energy sticker or energy label.

### CE Conformity

At the time of its placement on the market, this appliance conforms to the requirements laid down in the Council directives on the approximation of the laws of the Member States relating to electromagnetic compatibility, Directive 2014/30/EU, and relating to the making available on the market of electrical operating equipment designed for use within certain voltage limits, Directive 2014/35/EU.

This appliance bears the CE mark and has a declaration of conformity that can be examined by the responsible market supervisory authorities.

## 10 Spare parts/After Sales Service

---

The following spare parts are available from After Sales Service (depending on the appliance):

If installed or required in the appliance, the following spare parts are available for a minimum period of seven years after the last appliance of the model has been placed on the market:

- (1) Motors, circulation and drainage pumps, radiators and heating elements including heat pumps, piping and related equipment including hoses,
- (2) valves, filters and aquastops, structural and interior parts associated with door components, printed circuit boards, electronic displays, pressure switches, thermostats and sensors, software and firmware, including reset software.

Door hinges and seals, other seals, spray arms, drain filters, crockery baskets and plastic accessories such as cutlery baskets and lids are available for a period of ten years.

**For details and more information on After Sales Service and QR codes, see the attached service card.**

EGS GmbH  
Dieselstraße 1  
33397 Rietberg / GERMANY

Enter repair orders online or scan QR code.



- A visit by an After Sales Service technician is not free of charge even during the warranty period in the event of incorrect operation or one of the faults described above.
- Have repairs to electrical appliances carried out only by a qualified electrician. An incorrectly performed repair can pose dangers for the user and lead to a voiding of warranty claims.

## 11 Warranty terms

---

As the buyer of an Exquisit appliance, you are entitled to the statutory warranty under the purchase contract with your dealer. In addition, we grant you a warranty on the following terms:

### **Warranty period**

The warranty period is 24 months from the date of purchase (proof of purchase must be presented). During the first 6 months, defects in the appliance are remedied free of charge, on condition that the appliance is accessible for repairs without any great effort. During the following 18 months, the buyer is obliged to prove that the defect already existed at the time of delivery.

In the case of commercial use (e.g. in hotels, canteens) or joint use by several households, the warranty period is 12 months from the date of purchase (proof of purchase must be presented). During the first 6 months, defects in the appliance are remedied free of charge, on condition that the appliance is accessible for repairs without any great effort. During the following 6 months, the buyer is obliged to prove that the defect already existed at the time of delivery.

The claim under warranty does not prolong the warranty period for either the appliance or for newly installed parts.

### **Scope of the defect remedy**

Within the periods indicated, we will remedy all defects in the appliance that are demonstrably attributable to poor workmanship or material flaws. Replaced parts become our property.

### **The warranty does not cover:**

Normal wear, deliberate or negligent damage, damage resulting from a failure to observe the instruction manual, improper installation and set-up or connection to the wrong mains power supply, damage caused by chemical or electrothermal effects or other abnormal environmental conditions, glass, paintwork or enamel damage and possible differences in colour as well as defective lamps.

Defects in the appliance resulting from transport damage are also not covered. We are also not obliged to perform defect remedies, if – without our express written authorisation – work is carried out on the Exquisit appliance by unauthorised persons or third-party parts have been used. This limitation shall not apply to faultless work carried out by a qualified person using our original parts to adapt the appliance to the technical safety regulations of another EU member state.

### **Scope**

Our warranty applies to appliances purchased in an EU member state and operated in the Federal Republic of Germany or Austria.

For appliances purchased in one EU member state and moved to another EU member state, defect remedies will be carried out within the framework of the national warranty terms. The obligation to provide services under warranty shall apply only as long as the appliance satisfies the technical regulation of the country in which the warranty claim is made.

### **For repairs outside the warranty period:**

- If an appliance is repaired, the repair invoices are payable immediately without deduction.
- If an appliance is inspected or a started repair is not completed, flat-rate travelling expenses and labour costs will be invoiced.
- Advice from our After Sales Service centre is free of charge (see chapter "After Sales Service").

# Dalbach

GGV HANDELGES. MBH & CO. KG  
AUGUST-THYSSEN-STR. 8  
D-41564 KAARST  
GERMANY

GS45V-01-D0-0\_EN\_2020-10.docx

[www.exquisit.de](http://www.exquisit.de)

# Dalbach

**Lave-vaisselle ménager encastré  
GS45V-01  
Semi-intégré**

Mode d'emploi

## Sommaire

<b>1</b>	<b>Pour votre sécurité .....</b>	<b>6</b>
1.1	Utilisation conforme.....	7
1.2	Utilisation incorrecte.....	7
1.3	Sécurité pour certains groupes de personnes .....	7
1.4	Dangers résiduels.....	8
<b>2</b>	<b>Protection de l'environnement et économies d'énergie....</b>	<b>9</b>
2.1	Éliminer l'emballage dans le respect de l'environnement.....	9
2.2	Économiser l'énergie et l'eau .....	9
2.3	Élimination des anciens appareils .....	9
<b>3</b>	<b>Positionner et installer.....</b>	<b>10</b>
3.1	Branchement électrique .....	11
<b>4</b>	<b>Mise en service .....</b>	<b>12</b>
4.1	Régler le degré de dureté de l'eau .....	12
4.2	Remplir/faire l'appoint de sels régénérants .....	13
4.3	Produit de rinçage .....	13
4.4	Produit pour lave-vaisselle.....	14
4.5	Ranger la vaisselle et les couverts .....	15
<b>5</b>	<b>Utilisation quotidienne.....</b>	<b>17</b>
5.1	Tableau des programmes .....	17
5.2	Informations sur le programme Eco .....	18
5.3	Démarrer le programme de lavage .....	18
5.4	Modifier le programme de lavage.....	18
5.5	Arrêter le lave-vaisselle.....	19
<b>6</b>	<b>Nettoyage et entretien.....</b>	<b>20</b>
<b>7</b>	<b>Mise hors service de l'appareil.....</b>	<b>22</b>
<b>8</b>	<b>Défauts .....</b>	<b>22</b>
<b>9</b>	<b>Service après-vente .....</b>	<b>27</b>
<b>10</b>	<b>Conditions de garantie.....</b>	<b>28</b>



## Se familiariser avec l'appareil\*

### Contenu de la livraison

- 2 panier à vaisselle
- 1 panier à couverts
- 1 entonnoir
- 1 pare-vapeur
- 1 mode d'emploi
- 1 tuyau d'alimentation en eau monté
- 1 plan de chargement de la vaisselle/des couverts selon la norme DIN et la fiche UE EN50242
- 1 carte de service
- 1 notice de montage
- 1 modèle (gabarit pour la façade)

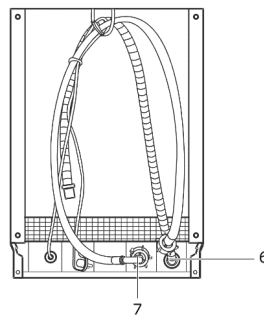
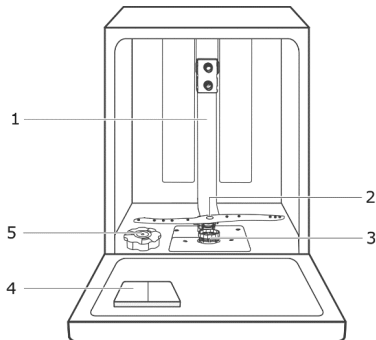

- 1 Guidage de l'eau
- 2 Bras de lavage inférieur
- 3 Unité de filtration
- 4 Réservoir de produit pour lave-vaisselle
- 5 Réservoir de sel
- 6 Raccord/flexible d'alimentation en eau
- 7 Évacuation d'eau

**Panier supérieur**  
avec supports à tasses rabattables  
et bras de lavage supérieur

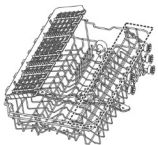

**Panier inférieur**



**Panier à couverts**

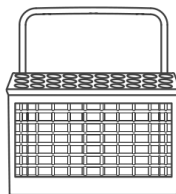

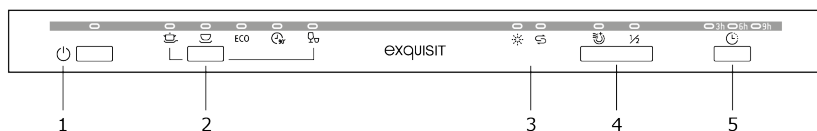

\*) Dans le texte, le terme appareil est utilisé pour désigner le lave-vaisselle ménager.

## Panneau de commande



### Présentation des touches

N°	TOUCHE/TEMOIN	DESCRIPTION
1	Marche/arrêt	Allumer/éteindre l'appareil
2	Sélection du programme	Sélectionner le programme de lavage, le témoin du programme sélectionné s'allume.
3	Demi-charge (1/2)	Sélectionner le programme de lavage pour laver moins de la moitié du nombre total de couverts. Fonction supplémentaire uniquement possible avec les programmes : Intensif, Power+, ECO, verre et 90 min. Économies d'énergie et d'eau.
4	Extra sec	Fonction supplémentaire uniquement possible avec les programmes : Intensif, Power+, ECO, verre et 90 min. La phase de séchage plus longue sèche parfaitement la vaisselle.
5	Départ différé	Appuyer sur la touche et différer l'heure de départ de 3, 6, 9 ou 12 heures.
6	Marche / Pause	Démarrer le programme de lavage ou arrêter pendant le lavage
7	Affichage des programmes	(Pour plus de détails, voir le chapitre « Utilisation quotidienne »)
8	Affichage de manque de produit de rinçage Affichage de manque de sel	Faire l'appoint de produit de rinçage  ou de sels régénérants  , lorsque la LED s'allume
9	Affichage du départ différé	

\*\*\*Les fonctions supplémentaires « Extra sec » et « Demi-charge » ne peuvent pas être sélectionnées ensemble.

### Plan de chargement pour lave-vaisselle ménager

Conformément à la norme EN60436, le programme ECO a été testé comme suit :

- Nombre de couverts : 9
- Position du panier supérieur : position inférieure
- Réglage du produit de rinçage : Maximum
- Degré de dureté : H3
- Consommation d'énergie à l'arrêt : 0,49W
- Consommation d'énergie à l'état arrêté : 0,45W

**Oberkorb**

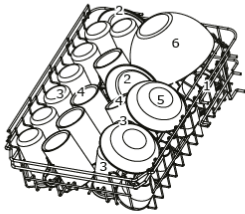

**Unterkorb**

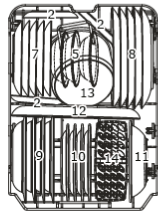

Nr.	Geschirr	Nr.	Geschirr
1	Tasse	7	Dessertteller
2	Untertasse	8	Speiseteller
3	Glas	9	Suppenteller
4	Becher	10	Dessertteller aus Melamin
5	Kleiner Topf	11	Schüsseln aus Melamin
6	Flacher Topf	12	Ovale Servierplatte
		13	Glasschüssel
		14	Besteckkorb

**Besteckablage**

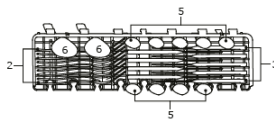

**Besteckkorb**

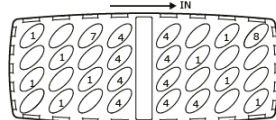

Nr.	Besteck	Nr.	Besteck
1	Suppenlöffel 	5	Dessertlöffel 
2	Gabel 	6	Servierlöffel 
3	Messer 	7	Serviergabel 
4	Kaffeelöffel 	8	Soßenkelle 

**Error! Use the Home tab to apply Überschrift 1 to the text that you want to appear here.**

## 1 Pour votre sécurité

---

Toutes les consignes de sécurité dans ce mode d'emploi sont marquées d'un symbole d'avertissement. Elles indiquent très tôt les dangers potentiels. Lisez et respectez impérativement les informations suivantes.

### Explication des consignes de sécurité

#### **DANGER**

signale une situation dangereuse qui entraîne la mort ou des blessures graves en cas de non-respect !

#### **AVERTISSEMENT**

signale une situation dangereuse pouvant entraîner la mort ou des blessures graves en cas de non-respect !

#### **PRUDENCE**

signale une situation dangereuse pouvant provoquer des blessures de gravité mineure ou moyenne en cas de non-respect !

#### **ATTENTION**

signale une situation qui entraîne des dommages matériels en cas de non-respect.

 **RISQUE D'ELECTROCUTION !**

 **RISQUE D'EBOUILLANEMENT !**

 **RISQUE D'INCENDIE !**

-  > Informations et remarques à observer.
- Énumération
- Étapes de contrôle les unes après les autres
- 1. Étapes de travail les unes après les autres
- Réaction de l'appareil à l'étape de travail

**Error! Use the Home tab to apply Überschrift 1 to the text that you want to appear here.**

## 1.1 Utilisation conforme

- L'appareil est prévu pour une utilisation privée.
- Il sert à laver la vaisselle. Toute autre utilisation est considérée comme non conforme.
- Ne pas utiliser l'appareil autrement que comme décrit dans le mode d'emploi, dans le cas contraire, le droit à la garantie s'éteint en cas de dommages.
- L'appareil n'est pas prévu pour une utilisation extérieure.

L'utilisation conforme implique également le respect des consignes d'utilisation et d'entretien du fabricant. Les transformations ou les modifications sur l'appareil sont interdites pour des raisons de sécurité.

## 1.2 Utilisation incorrecte

**Les activités suivantes sont considérées comme une utilisation incorrecte et sont ainsi interdites :**

- L'appareil n'est pas adapté pour un usage commercial.
- Ne pas brancher l'appareil avec des multiprises au réseau électrique.
- Ne pas poser le câble secteur et les flexibles sous tension.
- Ne pas couder le câble secteur et les flexibles.
- Installer l'appareil de sorte que la fiche secteur soit accessible.
- Ne pas débrancher la fiche secteur de la prise en tirant sur le câble.
- Ne jamais remplir l'appareil de solvant.
- Ne pas placer de produits inflammables ou d'objets qui sont aspergés de produits inflammables, dans l'appareil ou à proximité de l'appareil.

## 1.3 Sécurité pour certains groupes de personnes

L'appareil peut être utilisé par les enfants de plus de 8 ans et par les personnes dont les capacités physiques, sensori-motrices ou mentales sont réduites ou manquant d'expérience et/ou de savoir-faire. Mais ils doivent être sous surveillance ou doivent avoir été formés à l'utilisation de l'appareil et doivent avoir compris les éventuels dangers.

- Les enfants peuvent uniquement assurer le nettoyage et l'entretien de l'appareil sous la surveillance d'un adulte.
- Ne pas laisser les enfants sans surveillance et s'assurer qu'ils ne jouent pas avec l'appareil.

 **DANGER**

### RISQUE D'ASPHYXIE !

Les produits d'emballage (p. ex. les films plastiques, les éléments en polystyrène) sont potentiellement dangereux pour les enfants. Tenir les emballages hors de portée des enfants.

 **AVERTISSEMENT**

### **RISQUE D'EMPOISONNEMENT !**

Le produit pour lave-vaisselle est corrosif ! Tenir les enfants éloignés de l'appareil.

**Error! Use the Home tab to apply Überschrift 1 to the text that you want to appear here.**

## PRUDENCE

### RISQUE DE BLESSURES !

Lorsque l'ouverture de porte automatique est activée (selon le modèle), les jeunes enfants ne doivent pas se trouver dans la zone d'ouverture de la porte de l'appareil. Il existe un risque de blessures en cas de dysfonctionnement.

#### 1.4 Dangers résiduels

## DANGER

### RISQUE D'ELECTROCUTION !

- Ne jamais toucher la fiche secteur sur le câble électrique avec des mains humides ou mouillées lorsque vous la branchez ou débranchez.
- En cas d'urgence, débrancher immédiatement la fiche secteur de la prise.
- Débrancher la fiche secteur de la prise avant toute opération de nettoyage ou d'entretien.
- Un câble d'alimentation endommagé doit être remplacé immédiatement par le fournisseur, le revendeur ou par le service après-vente. Ne plus utiliser l'appareil si le câble ou la fiche secteur est endommagé.
- Ne pas effectuer d'autre intervention sur l'appareil hormis les travaux de nettoyage et d'entretien décrits dans ce mode d'emploi.

Commented [FE1]: ?

## PRUDENCE

### RISQUE DE BLESSURES !

Ne pas laisser la porte de l'appareil inutilement ouverte, le risque de trébuchement est accru le cas échéant.

**Error! Use the Home tab to apply Überschrift 1 to the text that you want to appear here.**

## 2 Protection de l'environnement et économies d'énergie

Pour utiliser le nouvel appareil tout en préservant l'environnement et en réalisant des économies d'énergie, observer les informations dans ce chapitre.

### 2.1 Éliminer l'emballage dans le respect de l'environnement



Éliminer l'emballage proprement trié. Éliminer les cartons et les cartons ondulés dans la collecte de vieux papier et éliminer les films dans celle des matières recyclages.

### 2.2 Économiser l'énergie et l'eau

Le respect des remarques suivantes a un effet positif sur la consommation d'énergie et d'eau et la durée de vie de l'appareil. Cela permet également d'éviter les interventions du service après-vente.

- Charger le lave-vaisselle jusqu'à la capacité indiquée et observer à cet effet les remarques relatives au chargement. Cela permet ainsi d'économiser de l'énergie et de l'eau.
- Éliminer les restes de nourriture et autres corps étrangers avant le chargement, par ex. avec des couverts, car ils peuvent compliquer le lavage et obstruer le filtre (partiellement). Les corps étrangers peuvent, notamment en cas d'installation incorrecte des filtres ou de fonctionnement sans filtre, entrer dans le circuit d'eau. Ils peuvent par ex. obstruer les bras de lavage ou bloquer les pompes. Toute utilisation incorrecte peut entraîner des interventions payantes du service après-vente.
- Éliminer notamment les restes de nourriture gras avant le chargement, pour éviter qu'ils ne restent collés dans le circuit d'eau.
- Un prélavage manuel de la vaisselle, par ex. sous l'eau courante, n'est pas recommandé. Il entraîne une plus grande consommation d'eau et d'énergie.
- Sélectionner un programme approprié en fonction de la vaisselle et de la saleté. Observer les indications relatives à la consommation d'énergie/d'eau, la durée et les températures.
- Doser correctement le produit pour lave-vaisselle et le produit de rinçage et vérifier le réglage de l'adoucissement d'eau.
- Le lavage de la vaisselle dans un lave-vaisselle consomme généralement moins d'énergie et d'eau que le lavage à la main. Cela s'applique si vous observez les instructions du mode d'emploi.
- Observer les consignes de lavage et d'entretien. (voir Chapitre 6 « Nettoyage et entretien »)

### 2.3 Élimination des anciens appareils



L'appareil porte le symbole illustré ci-contre, conformément à la directive européenne 2012/19/UE en matière de mise au rebut. La directive contribue à l'élimination correcte de l'appareil et au recyclage des matières premières secondaires.

#### **Ne pas éliminer les appareils usagés avec les ordures ménagères**

Tout utilisateur est tenu, de par la loi, d'éliminer les appareils usagés séparément des ordures ménagères. Pour éviter les effets négatifs sur l'environnement, les appareils usagés doivent être retournés au point de vente ou auprès d'un centre de collecte communal pour un recyclage professionnel.

Les appareils usagés doivent être rendus inutilisables avant leur mise au rebut :

- Débrancher la fiche secteur du câble secteur.

**Error! Use the Home tab to apply Überschrift 1 to the text that you want to appear here.**

### 3 Positionner et installer

---

#### Préparer l'appareil

- ✓ L'emballage ne doit présenter aucun dommage.
- ✓ Vérifier tout dommage lié au transport de l'appareil.
- ✓ Un appareil endommagé en service ne doit en aucun cas être mis en service.
- ✓ En cas de dommage, contacter le service après-vente.

#### Enlever la protection de transport

L'appareil et les pièces intérieures sont protégés pendant le transport. Enlever tous les rubans adhésifs des côtés droit et gauche de la porte de l'appareil ainsi que les rubans adhésifs et pièces d'emballage à l'intérieur de l'appareil. Enlever les restes de colle avec de l'eau alcaline.

Pour de plus amples informations et instructions concernant le montage, voir la notice de montage séparée.

#### Branchement d'eau

L'appareil est conçu pour une pression d'eau comprise entre 0,4 et 10 bar (0,04 à 1,0 MPa, 40 à 100 N/cm<sup>2</sup>). En cas de pression d'eau plus élevée, installer un réducteur de pression.

Pour des raisons écologiques, le raccordement à l'eau chaude peut être intéressant lorsque celle-ci provient d'un système de production d'eau chaude énergétiquement efficace (par ex. installation solaire). On peut ainsi économiser de l'énergie pour chauffer l'eau. Une température d'eau (température de l'eau entrante) entre 40 et 45°C et de max. 60°C, est ainsi recommandée.

Le raccordement à l'eau chaude n'est pas recommandé lorsque l'eau provient d'un chauffe-eau électrique.

Il faut noter qu'en cas d'alimentation en eau chaude, le temps de chauffage de l'appareil diminue et le temps de trempage est ainsi réduit. Cela a des effets négatifs sur le résultat du lavage.



- Un raccordement à l'eau froide est recommandé pour l'appareil.
- L'appareil est conçu pour le raccordement à l'eau potable.
- Si la conduite d'eau est neuve ou n'a pas été utilisée depuis longtemps, laisser l'eau s'écouler pour rincer les impuretés et dépôts.

#### **ATTENTION**

#### **RISQUE DE DOMMAGES !**

Ne pas raccorder l'appareil à un chauffe-eau (chauffe-eau instantané, réservoir d'eau sans pression, par ex. appareils sous évier). Les composants comme les flexibles d'eau ne sont pas conçus pour des températures supérieures à 60 °C et peuvent être endommagés. En cas de dommages, tout droit à la garantie est exclu.



**Error! Use the Home tab to apply Überschrift 1 to the text that you want to appear here.**

### Raccorder le tuyau d'alimentation

1. Brancher le flexible d'alimentation en eau avec le raccord fileté 3/4" du robinet d'eau. Veiller au vissage correct (pas incliné). Vérifier l'étanchéité.
2. Ne pas plier ou pincer le flexible d'alimentation.

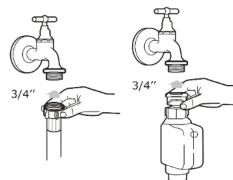

### Raccorder le tuyau d'évacuation

1. Ne pas plier ou pincer le tuyau d'évacuation.  
→ Les eaux usées doivent pouvoir s'écouler librement.
2. Ne pas placer la bonde de l'évier pendant que l'appareil vidange. Sinon, l'eau s'écoule à nouveau dans l'appareil.

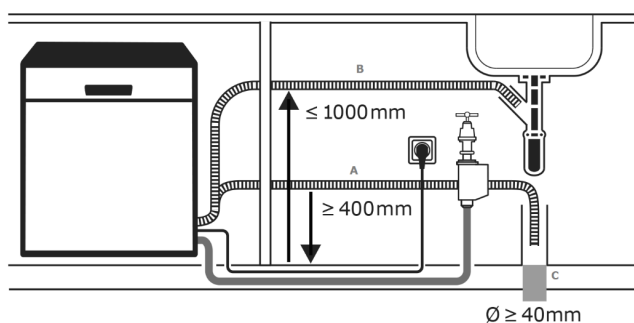

- (A) Brancher le raccordement du tuyau d'évacuation à un siphon de sol. Observer la hauteur de raccordement minimum de 400 mm.
- (B) Raccordement direct au siphon d'un lavabo/évier. Observer strictement la hauteur de raccordement maximale  $\leq 1\ 000$  mm. Confier le raccordement exclusivement à un spécialiste.
- (C) Diamètre du siphon de sol

### Rallonge du tuyau

- Comme rallonge du tuyau, utiliser uniquement un tuyau d'évacuation équivalent et le monter correctement. Contacter le service après-vente.
- Pour ne pas influencer la capacité de nettoyage du lave-vaisselle, la rallonge du tuyau ne doit pas être supérieure à 2 m.

### 3.1 Branchement électrique

Le raccordement électrique nécessite une prise à contact de protection correctement installée, avec un fusible d'une capacité suffisante (220-240V~/50 Hz/10A). L'utilisation d'un disjoncteur de protection à courant de défaut sensible aux impulsions (disjoncteur FI) est recommandée.

**⚠ DANGER**

### RISQUE D'ELECTROCUTION !

Raccorder l'appareil à la terre conformément aux prescriptions. La fiche du câble de raccordement est pourvue à cet effet du contact correspondant.

**Error! Use the Home tab to apply Überschrift 1 to the text that you want to appear here.**

## AVERTISSEMENT

### RISQUE D'INCENDIE !

Ne pas raccorder l'appareil à une multi-prise, rallonge, etc.



- Si la fiche ne rentre pas dans la prise, contactez un électricien qualifié.
- Ne pas utiliser de câble de rallonge avec fiche d'adaptation pour cet appareil.

## 4 Mise en service

Avant la mise en service de l'appareil, effectuer les réglages suivants et remplir l'appareil de sels régénérants, de produit de rinçage et de produit pour lave-vaisselle.

### 4.1 Régler le degré de dureté de l'eau

Avant la première mise en service, adapter l'appareil au degré de dureté de l'eau local. Ces informations peuvent être obtenues auprès de l'entreprise de distribution d'eau ou sur Internet.

- L'adoucisseur d'eau est utilisé pour éliminer les minéraux et les sels de l'eau, qui peuvent endommager l'appareil ou avoir un effet indésirable sur la vaisselle.
1. Plus votre eau contient de minéraux et de sels, plus l'eau est dure. Mettre l'appareil en marche.
  2. Dans un délai de 60 secondes après la mise en marche de l'appareil, maintenir la touche « Programme » enfoncée pendant plus de 5 secondes.
  3. Avec la touche « Programme », sélectionner la dureté de l'eau nécessaire H3>H4>H5>H6>H1>H2.
  4. Appuyer sur la touche « Programme » et enregistrer la dureté de l'eau sélectionnée.

#### Effectuer les réglages à l'aide du tableau suivant

Réglage en usine : H3

Dureté de l'eau					
°dH	°fH	°Clark	°mmol/l	Témoin/Affichage	Consommation de sel (Gramme/cycle)
0~5	0~9	0~6	0~0,94	H1= Court s'allume	0
6~11	10~20	7~14	1,0~2,0	H2= 90 min. s'allume	9
12~17	21~30	15~21	2,1~3,0	H3 90 min. et Court s'allument	12
18-22	31-40	22-28	3,1~4,0	H4= Eco s'allume	20
23~34	41~60	29~42	4,1~6,0	H5 Eco et Court s'allument	30
35~55	61~98	43~69	6,2~9,8	H6 Eco et 90 min. s'allument	60

1° dH = 1,25° Clark = 1,78 °fH = 0,178 mmol/l

° dH : degré de dureté allemand ° Clark : degré de dureté britannique ° fH : degré de dureté français

**Error! Use the Home tab to apply Überschrift 1 to the text that you want to appear here.**

## 4.2 Remplir/faire l'appoint de sels régénérants

Avant la première utilisation de l'appareil, remplir de sels régénérants. Lors du remplissage du réservoir de sel, observer ce qui suit :

- ✓ N'utiliser que des sels régénérants spécialement adaptés aux lave-vaisselle.
- ✓ En cas de dommages dus à l'utilisation d'un sel inadapté, le fabricant décline toute responsabilité et la garantie expire.
- ✓ Remplir de sels régénérants avant la première mise en service.



- Lors de l'utilisation de pastilles avec sels régénérants, il n'est pas nécessaire de remplir le réservoir de sels régénérants.
- Ne pas remplir de sels régénérants si la dureté de l'eau dans le quartier est de 0-5° dH.

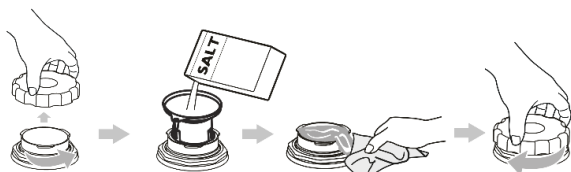

1. Retirer le panier inférieur, dévisser le couvercle du réservoir de sel.
2. Lors de la première utilisation, remplir le réservoir de sel avec env. 1 l d'eau.
3. Poser l'entonnoir sur le dessus et remplir d'environ 1,5 kg de sels régénérants. Il est normal qu'un peu d'eau s'écoule du réservoir.
4. Recueillir immédiatement les sels régénérants qui se sont déversés avec un chiffon humide.
5. Remettre le couvercle en place et visser à fond.
6. Démarrer un programme de lavage juste après le remplissage. Le témoin de manque de sel s'éteint normalement à la fin du programme de lavage.

Remplir de sels régénérants lorsque le « témoin de manque de sel »  s'allume.

### ATTENTION

#### DOMMAGES MATÉRIELS !

- Ne jamais verser de produit pour lave-vaisselle dans le réservoir de sel. Endommagement de l'adoucisseur d'eau.
- Veiller à ne jamais verser la mauvaise poudre dans le réservoir de sel. Cela entraînerait un défaut de l'adoucisseur d'eau.
- Visser correctement le couvercle du réservoir de sel. Si le produit pour lave-vaisselle pénètre dans le réservoir de sel, l'adoucisseur d'eau est endommagé.
- Ne pas laisser les sels régénérants qui se sont déversés dans l'appareil. Cela entraîne un endommagement de l'appareil et du bac en inox.

## 4.3 Produit de rinçage

Le produit de rinçage empêche que des gouttes d'eau se forment sur la vaisselle et laissent des taches et des traces. Le produit de rinçage accélère l'opération de séchage.

**Error! Use the Home tab to apply Überschrift 1 to the text that you want to appear here.**

## Remplir/faire l'appoint de produit de rinçage

Remplir/faire l'appoint de produit de rinçage lorsque le témoin de produit de rinçage  du panneau de commande s'allume.  
Lors de l'utilisation de pastilles qui contiennent déjà un produit de rinçage, ignorer le témoin.

 voll  3/4 voll  1/2 voll  1/4 voll  leer

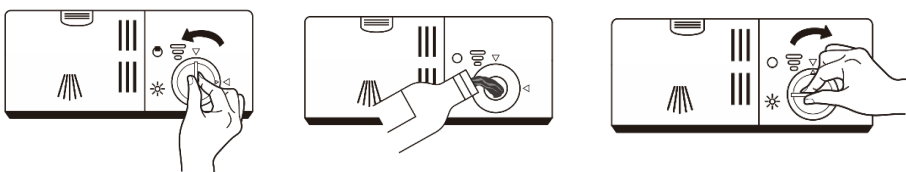

- Essuyer immédiatement le produit de rinçage qui s'est déversé avec un chiffon absorbant.
- Ne jamais remplir le produit de rinçage avec d'autres substances (par ex. produit pour lave-vaisselle, produit de rinçage liquide).

## Réglage de la consommation de produit de rinçage

Le réservoir de produit de rinçage a six ou quatre réglages. Réglage en usine « 4 ». Si des taches se forment ou si la vaisselle ne sèche pas correctement, augmenter la quantité de produit de rinçage :

1. Retirer le couvercle du réservoir
2. Régler la molette un niveau plus haut.

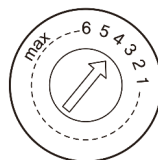

Nous conseillons le réglage en usine « 4 ».

## 4.4 Produit pour lave-vaisselle

Lors de la sélection du produit pour lave-vaisselle, observer les indications du fabricant respectif.

- ✓ N'utiliser que des produits lave-vaisselle pour lave-vaisselle ménager.
- ✓ Lors du dosage du produit pour lave-vaisselle, observer les indications sur l'emballage du produit pour lave-vaisselle.
- ✓ Remplir le produit pour lave-vaisselle en poudre dans le compartiment du réservoir de produit pour lave-vaisselle.
- ✓ Pour les « Programmes de lavage court », n'utiliser que des produits lave-vaisselle en poudre.
- ✓ Observer le dosage recommandé dans le tableau des programmes.

### AVERTISSEMENT

### RISQUE D'EMPOISONNEMENT !

- Conserver le produit pour lave-vaisselle dans un endroit sûr, hors de portée des enfants. Verser toujours le produit pour lave-vaisselle dans le réservoir peu de temps avant de mettre l'appareil en marche.
- Le produit pour lave-vaisselle est corrosif ! Tenir les enfants éloignés de l'appareil.
- Ne pas inhaler le produit pour lave-vaisselle en poudre

**Error! Use the Home tab to apply Überschrift 1 to the text that you want to appear here.**

- Ne pas ingérer le produit pour lave-vaisselle.
- Les produits lave-vaisselle peuvent causer des brûlures au nez, à la bouche et à la gorge.
- Éloigner les enfants du produit pour lave-vaisselle et du lave-vaisselle ouvert.
- Remplir le produit pour lave-vaisselle juste avant le début du programme.

### Remplir le produit pour lave-vaisselle

- Remplir le réservoir de produit pour lave-vaisselle juste avant le début du programme de lavage. Lorsque le produit pour lave-vaisselle est humide, il ne peut pas se dissoudre.
- Respecter les instructions de dosage et de conservation du fabricant.

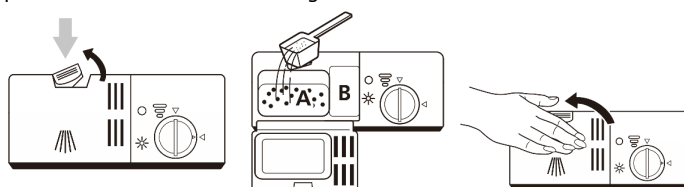

(A) Produit pour lave-vaisselle, programme de lavage principal

(B) Produit pour lave-vaisselle, programme de pré-lavage

### 4.5 Ranger la vaisselle et les couverts

Pour un résultat de lavage optimal, observer les conseils suivants lors du chargement des paniers.

- ✓ Éliminer les restes de nourriture, par ex. avec des couverts. Un pré-lavage n'est pas nécessaire.
- ✓ Ramollir la graisse brûlée dans des poêles.
- ✓ Orienter la vaisselle sur les bras de lavage.
- ✓ Fixer les pièces en plastique pour éviter les résidus d'eau à l'intérieur.
- ✓ Les objets sensibles à la température peuvent se déformer lors de la charge, observer une distance suffisante à cet effet.
- ✓ Placer les objets creux tels que les tasses, les verres, les casseroles, etc. avec l'ouverture vers le bas. Ne pas empiler.
- ✓ Ranger les petits verres dans le panier supérieur. Placer les verres plus grands et plus hauts dans le panier inférieur.
- ✓ Pour éviter d'endommager les verres, ils ne doivent pas se toucher.
- ✓ Placer les grosses pièces difficiles à nettoyer dans le panier inférieur. La vaisselle très sale est ainsi bien lavée par le jet d'eau.
- ✓ La vaisselle et les couverts ne doivent pas gêner la rotation des bras de lavage car sinon le jet d'eau ne peut pas atteindre efficacement les articles.

### PRUDENCE

#### RISQUE DE BLESSURES !

- Les couteaux à tranchants longs et pointus rangés verticalement représentent un danger potentiel !
- Placer les couverts longs et/ou pointus, comme les couteaux à découper, à l'horizontale dans le panier supérieur.



**Error! Use the Home tab to apply Überschrift 1 to the text that you want to appear here.**

## Vaisselle inadaptée

Toutes sortes de vaisselles et de couverts ne sont pas adaptées pour un lavage en lave-vaisselle. Pour éviter les dommages, suivre les recommandations suivantes.

OBJET	DOMMAGE POSSIBLE
Les verres sensibles, par ex. en cristal de plomb	peuvent devenir mats et laiteux
Les décorations sur la vaisselle/les verres/les couverts	peuvent partir car elles ne sont pas adaptées pour le lave-vaisselle
L'argent	peut foncer
L'aluminium anodisé	peut se décolorer
Le zinc	peut devenir mat
Le bois	peut se déformer et s'arracher
Le corne/ le plastique sensible à la chaleur	peut se déformer
Les couverts collés	peuvent se détacher
Les pièces artisanales	peuvent être endommagées
Les composants électriques des appareils de cuisine, par ex. mixers	peuvent entraîner un choc électrique

## Régler le panier supérieur

Changement de la position inférieure (1) à la position supérieure (4)

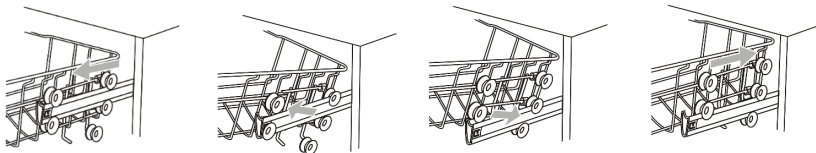

## Rabattre les porte-tasses



## Régler le panier inférieur

Pour charger la vaisselle volumineuse comme les casseroles et poêles, les tiges sont rabattables.

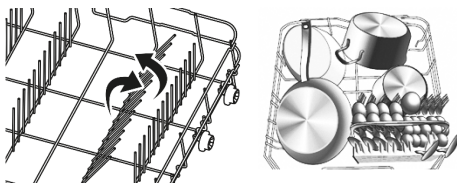









**Error! Use the Home tab to apply Überschrift 1 to the text that you want to appear here.**

## 5 Utilisation quotidienne

Sélectionner un programme de lavage adapté, en fonction du type de vaisselle et du niveau de saleté, conformément au tableau des programmes suivant.

### 5.1 Tableau des programmes

PROGRAMM	SYMBOL	BESCHREIBUNG
<b>Intensiv</b>		Für stark verschmutztes Geschirr, z.B. Töpfe, Teller, Gläser, Pfannen.
<b>Power+</b>		Für stärker verschmutztes Geschirr, z.B. Töpfe, Teller, Gläser, Pfannen. Tägliches Standard- programm.
<b>ECO</b> (EN60346)	<b>ECO</b>	Für normal verschmutztes Geschirr, z.B. Teller, Schüsseln, Gläser und leicht angeschmutzte Pfannen.
<b>90 min</b>		Für leicht verschmutztes Geschirr, z.B. Teller, Schüsseln, Gläser und leicht angeschmutzte Pfannen.
<b>Kurz</b>		Für leicht verschmutztes Geschirr, z.B. Gläser, Kristall und Porzellan.

PROGRAMM	SYMBOL	ARBEITSGÄNGE				VERBRAUCH 9 Gedecke			
		Vorspülen	Spülen	Nachspülen	Trocknen	Pulver/Tab	Dauer (Min.)	Energie (kWh)	Wasser (l)
<b>Intensiv</b>		50°C	65°C	3x max. 65°C	✓	4/13g	205	1.378	15.3
<b>Power+</b>		45°C	55°C	2x max. 65°C	✓	4/13g	175	1.287	13.1
<b>ECO</b> (EN60346)	<b>ECO</b>	-	45°C	2x max. 55°C	✓	17g	235	0.704	9.0
<b>90 min</b>		-	60°C	2x kalt max. 65°C	✓	17g	90	1,234	10.2
<b>Kurz</b>		-	50°C	2x max. 45°C	-	12g	30	0.611	10.0

**Error! Use the Home tab to apply Überschrift 1 to the text that you want to appear here.**

## 5.2 Informations sur le programme Eco

Le programme Eco est adapté pour laver la vaisselle normalement sale. C'est le programme le plus efficace en termes de consommation d'énergie et d'eau.

Il est utilisé pour vérifier la conformité avec les directives européennes d'éco-conception. La directive de base est la norme DIN-**EN 60436**. Le réglage de la dureté de l'eau doit être sélectionné pour 14dH ou 2,5°mmol/l. Le réglage du produit de rinçage doit être mis sur « 6 » ou maximum. Les mesures ont lieu dans des conditions données (conditions de laboratoire). Les écarts lors de l'utilisation quotidienne sont possibles.

Les informations dans le tableau suivant pour d'autres programmes sont uniquement données à titre indicatif. Les données relatives à la durée et à la consommation d'énergie et d'eau incluent un cycle de travail.

## 5.3 Démarrer le programme de lavage

1. Retirer les paniers, les remplir de vaisselle et les repousser.
2. Charger le panier à couverts et le repousser.
3. Remplir de produit pour lave-vaisselle (voir les paragraphes concernant les sels régénérants, le produit de rinçage, le produit pour lave-vaisselle dans le chapitre « Mise en service »).
4. Ouvrir complètement le robinet d'eau.
5. Appuyer sur la touche « Marche/Arrêt » et mettre l'appareil en marche.
6. Appuyer la touche « Programme » et sélectionner un « Programme de lavage » (voir le « Tableau des programmes »). Le témoin de programme correspondant s'allume.
7. Fermer la porte de l'appareil.
8. Appuyer sur la touche « Marche/Pause » et l'appareil démarre le cycle de lavage.



- Lorsque la porte se ferme correctement, un déclic se fait entendre.
- Fermer uniquement la porte lorsque les paniers ont été renfoncés. On évite ainsi un choc inutile de la vaisselle.
- Ne pas laisser tomber les couverts (notamment les couteaux) dans le panier à couverts. Un rangement en douceur augmente la durée de vie de l'équipement de l'appareil.

## 5.4 Modifier le programme de lavage

Si l'eau a complètement coulé ou si le produit pour lave-vaisselle s'est écoulé, il n'est pas possible de modifier le programme sans redémarrer. Dans ce cas, remplir à nouveau de produit pour lave-vaisselle. (voir le paragraphe « Remplir de produit pour lave-vaisselle »).

Appuyer sur le bouton « Marche/Pause » pour interrompre l'opération de lavage.

1. Maintenir le bouton du programme enfoncé pendant 3 secondes pour interrompre le programme.
2. Appuyer sur le bouton « Programme » et sélectionner le programme souhaité.
3. Appuyer sur le bouton « Marche/Pause » et l'appareil démarre le programme sélectionné au bout de 10 secondes.

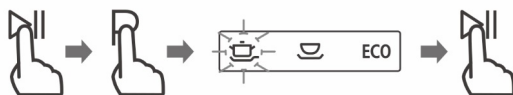



**Error! Use the Home tab to apply Überschrift 1 to the text that you want to appear here.**

### **Interrompre le programme de lavage**

Placer dedans un élément oublié tant que le réservoir de produit pour lave-vaisselle n'est pas ouvert.

Appuyer sur le bouton « Marche/Pause » pour interrompre l'opération de lavage.

1. Attendre 5 secondes puis ouvrir la porte de l'appareil.
2. Placer l'élément oublié.
3. Fermer la porte de l'appareil.
4. Appuyer sur le bouton Marche/Pause et l'appareil démarre le programme sélectionné au bout de 10 secondes



### **⚠ PRUDENCE**

#### **RISQUE DE BRULURES !**

Lors de l'ouverture de la porte de l'appareil alors que le programme est en cours, de la vapeur d'eau chaude peut s'échapper.

#### **Fin du programme de lavage**

Un signal sonore retentit pendant 8 secondes à la fin d'un programme de lavage.

### **ACHTUNG**

#### **DOMMAGES MATERIELS !**

Laisser refroidir l'appareil à la fin du programme (signal acoustique) et ne pas l'ouvrir immédiatement.

#### **5.5 Arrêter le lave-vaisselle**

1. Arrêter l'appareil avec le bouton MARCHE/ARRET.
2. Fermer le robinet d'eau et ouvrir la porte de l'appareil.
3. Attendre env. 15 minutes pour vider l'appareil, car les pièces sont encore chaudes. Elles continuent de sécher.

### **ACHTUNG**

#### **DEGAT DES EAUX !**

Pour éviter une sortie d'eau incontrôlée, sur les appareils sans Aquastopp, fermer le robinet d'eau après chaque utilisation

**Error! Use the Home tab to apply Überschrift 1 to the text that you want to appear here.**

## 6 Nettoyage et entretien

Le nettoyage et entretien réguliers de l'appareil permettent de préserver l'environnement et de réaliser des économies d'énergie, mais ils prolongent également sa durée de vie. La brève présentation ci-jointe donne quelques conseils utiles.

### Nettoyer l'appareil et l'intérieur

- ✓ Nettoyer le panneau de commande, le joint en caoutchouc et la carcasse avec un chiffon humide. Ne jamais utiliser d'objets pointus, d'éponges à récurer, de solvants ou de détergents agressifs.
- ✓ Éliminer les taches ou traces à l'intérieur de l'appareil avec de l'eau et un chiffon légèrement humidifié avec du vinaigre blanc ou un produit spécialement adapté pour lave-vaisselle.
- ✓ Afin d'éviter les dépôts et le tartre, faire fonctionner l'appareil au niveau le plus élevé sans vaisselle et avec du produit pour lave-vaisselle.



- En cas de plus longues périodes de non-utilisation, par exemple pendant les vacances,
  - faire un lavage sans vaisselle,
  - retirer la fiche de la prise et
  - laisser la porte de l'appareil légèrement ouverte. Les joints durent ainsi plus longtemps et aucune odeur désagréable ne se forme.
- Le nettoyage de fond de l'appareil avec des produits spéciaux pour lave-vaisselle dépend de l'utilisation et de l'entretien de l'appareil. Observer les indications du fabricant concernant le produit de nettoyage pour lave-vaisselle. Effectuer un nettoyage de fond au moins une fois par an.
- Placer une petite écorce de citron dans le panier à couverts. Il permet un résultat de lavage optimal et confère un parfum frais.
- Mettre l'appareil en marche une fois par semaine pour que la pompe aspire et évacue l'eau et que les joints restent humides.

### Nettoyer les bras de lavage

Tirer le bras de lavage inférieur vers le haut

1. Tourner l'écrou sur le bras de lavage supérieur dans le sens de la flèche et tirer le bras de lavage vers le bas.
2. Maintenir les bras de lavage sous l'eau courante et rincer la petite ouverture de buse.
3. Secouer pour évacuer les corps étrangers plus gros (par ex. morceaux de coquilles d'œuf) par l'orifice.
4. Rincer les ouvertures de buse avec de l'eau savonneuse chaude et une brosse souple.
5. Puis bien rincer à l'eau courante.

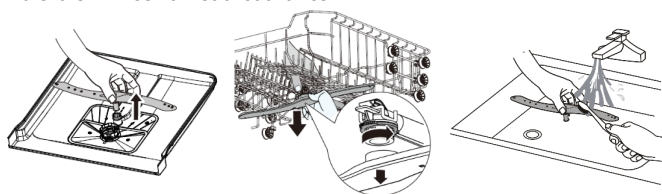

**Error! Use the Home tab to apply Überschrift 1 to the text that you want to appear here.**



- Les obstructions dans les trous des bras de lavage gênent le flux d'eau et les pastilles de produit pour lave-vaisselle ne peuvent pas se dissoudre correctement.

## Nettoyer les filtres

Le système de filtration est construit comme suit.

### 1 Filtre principal

Les résidus de nourriture et saletés qui sont recueillis par ce filtre, sont ramollis ou broyés avec le jet d'eau du bras de lavage inférieur et évacués par le tuyau d'évacuation.

### 2 Filtre grossier

Le filtre grossier recueille les restes de nourriture (os, bris de verre, noyaux) afin qu'ils n'obstruent pas l'orifice d'évacuation.

### 3 Filtre fin

Le filtre fin retient les petits restes de nourriture afin qu'ils ne puissent pas être de nouveau déposés sur la vaisselle pendant l'opération de lavage.

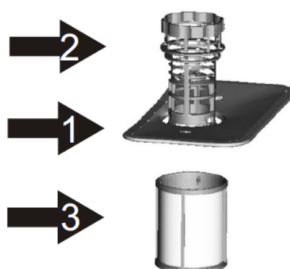

Vérifier les filtres avant chaque utilisation et nettoyer au besoin. Nettoyer comme suit au moins toutes les cinq utilisations, ou au moins une fois par mois. Observer strictement les consignes concernant les économies d'énergie et d'eau (voir Chapitre 2.1).

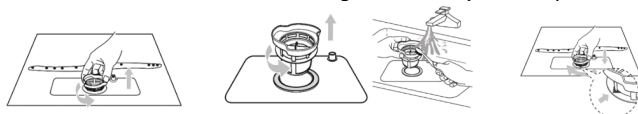

Tourner le filtre grossier (2) dans le sens anti-horaire et soulever le filtre vers le haut.

Rincer tous les filtres à l'eau courante.

1. Nettoyer les filtres grossier et fin avec une brosse.
2. Remonter le système de filtration dans l'ordre inverse.
3. Positionner le système de filtration dans son support et l'enfoncer vers le bas.
4. Tourner le filtre grossier dans le sens horaire jusqu'à la butée (voir aussi le repère fléché).

## Nettoyage de la porte de l'appareil

- Nettoyer l'encadrement de la porte avec un chiffon doux et humide.
- Ne jamais utiliser un pulvérisateur ou équivalent afin d'éviter que l'eau ne pénètre dans le verrouillage de la porte et les éléments électriques.

## Mesures contre le gel

Si l'appareil est situé dans un lieu où les températures sont proches du point de gel ou inférieures à celui-ci, observer ce qui suit :

- ✓ Débrancher la fiche secteur de la prise ou couper le fusible.
- ✓ Fermer le robinet d'eau et dévisser le tuyau d'alimentation.
- ✓ Vidanger l'eau du tuyau d'alimentation et de la soupape d'admission. (Placer un récipient en dessous pour recueillir l'eau.)
- ✓ Raccorder de nouveau le tuyau d'alimentation à la soupape d'admission.  
Retirer le filtre du plateau inférieur et utiliser une éponge pour absorber l'eau dans la bague en caoutchouc.

**Error! Use the Home tab to apply Überschrift 1 to the text that you want to appear here.**

## 7 Mise hors service de l'appareil

Respecter l'ordre des étapes de travail :

1. Débrancher la fiche secteur ou couper le fusible de la prise correspondante.
2. Fermer le robinet d'eau.
3. Desserrer le tuyau d'alimentation et d'évacuation.
4. Desserrer les vis de fixation du plan de travail, si disponibles.
5. Démontez la plinthe, si disponible.
6. Retirer l'appareil en tirant le tuyau avec précaution.

### Vidanger l'eau résiduelle du tuyau

Si l'évier est à 1000 mm ou plus du sol, l'eau résiduelle ne peut pas s'écouler directement dans l'évier.

Dans ce cas, recueillez l'eau résiduelle du tuyau dans un récipient approprié à l'extérieur de l'évier.

### Transport

- ✓ Vider l'appareil et sécuriser les pièces mobiles.
- ✓ Ne transporter l'appareil que verticalement (afin qu'aucune eau résiduelle ne pénètre dans la commande de la machine et qu'elle n'entraîne un mauvais déroulement des programmes).

## 8 Défauts

### Avant d'appeler le service après-vente

ERREUR	CAUSE POSSIBLE	ÉLIMINATION DES DEFAUTS
L'appareil ne fonctionne pas	Fusible grillé ou sectionneur à fusible activé.	Vérifier les fusibles.
	La fiche n'est pas branchée.	Brancher la fiche dans la prise.
	Faible pression d'eau.	Vérifier que l'alimentation en eau est correctement raccordée et que le robinet est ouvert.
	La porte de l'appareil n'est pas correctement fermée.	Fermer la porte de l'appareil.
La vaisselle n'est pas sèche ou pas bien sèche	Aucun produit de rinçage utilisé ou réglage trop faible du dosage	<ol style="list-style-type: none"><li>1. Remplir de produit de rinçage</li><li>2. Réguler la quantité de produit de rinçage</li></ol>
	Le produit utilisé sèche difficilement	Utiliser un produit de rinçage ou un produit combiné avec

**Error! Use the Home tab to apply Überschrift 1 to the text that you want to appear here.**

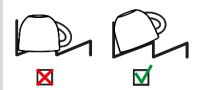
ERREUR	CAUSE POSSIBLE	ÉLIMINATION DES DEFAULTS
		une capacité de séchage plus élevée
	Le programme sélectionné n'a pas de fonction « Séchage »	Sélectionner un programme avec fonction « Séchage »
	La fonction « Extra sec » n'est pas activée.	Activer la fonction « Extra sec », si disponible
	L'eau s'accumule dans les renforcements de la vaisselle ou des couverts	Ranger la vaisselle le plus possible incliné 
	Le séchage n'était pas terminé	Attendre la fin du programme. Entrebâiller la porte à la fin du programme. La vapeur peut s'échapper et la vaisselle continue de sécher.
La vaisselle en plastique n'est pas bien sèche	Phénomène normal. Le plastique sèche difficilement.	Aucune solution possible
Les couverts ne sont pas secs	Couverts mal triés	Ranger correctement les couverts (voir Chapitre 4.5 « Chargement des paniers à vaisselle/couverts »)
Les parois intérieures de l'appareil sont humides après le rinçage	Phénomène normal	Aucune action nécessaire
La vaisselle n'est pas bien propre	<input type="checkbox"/> La vaisselle n'est pas bien rangée <input type="checkbox"/> La rotation des bras de lavage est bloquée	Ranger les paniers à vaisselle et couverts sans que les bras de lavage ne se heurtent à ces derniers (voir Chapitre 4.5 « Chargement des paniers à vaisselle/couverts »).
	Buses obstruées des bras de lavage	Nettoyer les bras de lavage (voir Chapitre 6 « Nettoyage et entretien »)
	Filtre encrassé	Nettoyer le filtre (voir Chapitre 6 « Nettoyage et entretien »)
	Filtre mal inséré	Insérer correctement le filtre
	Programme de lavage incorrect sélectionné	Sélectionner un programme de lavage plus fort

**Error! Use the Home tab to apply Überschrift 1 to the text that you want to appear here.**



ERREUR	CAUSE POSSIBLE	ÉLIMINATION DES DEFAUTS
	Le panier supérieur, à droite et à gauche, n'est pas réglé à la même hauteur	Régler le panier à gauche et à droite à la même hauteur.
Résidus de produit dans l'appareil	Les pastilles ne se sont pas dissoutes pendant le programme court	Sélectionner un programme plus fort ou utiliser un produit en poudre
	Le produit s'est agglutiné suite à une longue période de stockage	Utiliser un nouveau produit
Taches d'eau sur les pièces en plastique	La formation de gouttes est inévitable	<input type="checkbox"/> Ranger la vaisselle de manière inclinée (voir Chapitre 4.5 « Ranger la vaisselle et les couverts ») <input type="checkbox"/> Faire l'appoint de produit de rinçage <input type="checkbox"/> Régler l'adoucisseur d'eau plus fort
Dépôts blancs, difficiles à enlever sur la vaisselle, à l'intérieur de l'appareil ou sur la porte	Dépôts de composés de produit de lavage	<input type="checkbox"/> Changer de produit de lavage <input type="checkbox"/> Nettoyer mécaniquement l'appareil
	La plage de dureté de l'eau est mal réglée	<input type="checkbox"/> Régler l'adoucisseur d'eau sur une dureté de l'eau plus élevée <input type="checkbox"/> Faire l'appoint de sels régénérants
	Produit avec fonction multiple ou produit bio/éco utilisé	<input type="checkbox"/> Changer de produit de lavage <input type="checkbox"/> Utiliser des produits distincts (produit pour lave-vaisselle, sels régénérants, produit de rinçage)
Les pièces en plastique à l'intérieur de l'appareil ont décoloré	Phénomène normal	Pas d'altération de fonctionnement de l'appareil
Taches de thé ou de rouge à lèvres sur la vaisselle	Programme avec une température de lavage trop basse	Sélectionner un programme avec une température de lavage plus élevée
	Le produit de lavage a un effet blanchissant trop faible	Changer de produit de lavage
Dépôts colorés (bleu, jaune, marron) difficiles voire impossibles à éliminer à l'intérieur de	Formation d'une pellicule liée aux composés métalliques sur la vaisselle en argent ou en aluminium	Nettoyer mécaniquement l'appareil ou utiliser un produit de lavage pour machine

**Error! Use the Home tab to apply Überschrift 1 to the text that you want to appear here.**

<b>ERREUR</b>	<b>CAUSE POSSIBLE</b>	<b>ÉLIMINATION DES DÉFAUTS</b>
l'appareil ou sur la vaisselle en acier		Les dépôts sont inoffensifs pour la santé.
Les pièces en plastique sont décolorées	La température de lavage est trop basse	Sélectionner un programme avec une température de lavage plus élevée
Traces éliminables sur les verres et les couverts	Signe de surdosage du produit de rinçage	Réduire la quantité de produit de rinçage
	Pas de produit de rinçage	Remplir de produit de rinçage
Dépôt blanc difficile à éliminer sur l'inox, le verre	Signe de surdosage des sels régénérants	Vérifier le réglage de la dureté de l'eau (voir Chapitre 4.1 Régler le degré de dureté de l'eau)
Les verres se ternissent	Les verres ne sont pas lavables en machine	Aucune solution possible. Acheter des verres lavables en machine.
Traces de rouille sur les couverts	<input type="checkbox"/> Les couverts ne sont pas suffisamment résistants à la rouille <input type="checkbox"/> Des pièces qui rouillent ont été lavées	Utiliser des couverts résistant à la rouille et ne pas laver les pièces qui rouillent
Restes dans le réservoir de produit pour lave-vaisselle	Le produit pour lave-vaisselle n'a pas été complètement rincé en raison des bras de lavage bloqués	S'assurer que les bras de lavage peuvent tourner librement
	Le réservoir de produit pour lave-vaisselle était humide lors du remplissage du produit pour lave-vaisselle	Remplir le produit pour lave-vaisselle dans un réservoir sec uniquement
Moussage accru	Produit de rinçage déversé	Éliminer le produit de rinçage avec un chiffon
	Le produit pour lave-vaisselle ou produit d'entretien de la machine utilisé est trop moussant.	Changer de produit de lavage
Bruits	Les bruits pendant le lavage sont normaux.	Ces bruits sont causés par l'élimination en douceur des résidus alimentaires et l'ouverture du réservoir de produit pour lave-vaisselle.

## Messages d'erreur

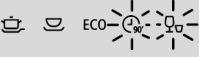
**Error! Use the Home tab to apply Überschrift 1 to the text that you want to appear here.**

CODES / AFFICHAGE A L'ECRAN DE PROGRAMME	SIGNIFICATIO N	CAUSE POSSIBLE ET SOLUTION
 (E1)	Temps d'alimentation en eau prolongé	Le robinet d'eau n'est pas ouvert ou la pression d'eau est trop basse. Le robinet de raccordement d'eau est entartré. Demander à un installateur de procéder au contrôle. Dans ce cas, l'intervention du service après-vente est payante.
 (E3)	La température du programme de lavage n'est pas atteinte	L'élément chauffant est défectueux. Contacter le service après-vente.
 (E4)	Inondation	Certaines pièces de l'appareil peuvent ne plus être étanches. Contacter le service après-vente.
	Défaut ou problème de connexion entre l'électronique principale et l'électronique du panneau de commande.	Coupure de courant ; panne de courant



**Error! Use the Home tab to apply Überschrift 1 to the text that you want to appear here.**

## 9 Service après-vente

---

Si le défaut n'est pas éliminé à l'aide des indications ci-dessus, contacter le service après-vente. Dans ce cas, n'effectuer aucune autre manipulation, surtout sur les composants électriques de l'appareil.



- En cas de mauvaise manipulation ou s'il s'agit d'une panne décrite ci-dessus, la visite du technicien du service après-vente vous sera facturée même pendant la période de garantie.

### Adresse du service après-vente :

EGS GmbH  
Dieselstraße 1  
33397 Rietberg / DEUTSCHLAND  
Allemagne: 02944-9716760  
Benelux: +492944-9716790  
Autres: +492944-9716733  
E-mail: **kontakt@egs-gmbh.de**

Site Web: **www.egs-gmbh.de**

Entrer les demandes de réparation en ligne ou scanner le QR-code (voir au dos du mode d'emploi).

Pour un traitement rapide de la demande de réparation, préparer les informations suivantes :

- 1) Modèle
- 2) Version
- 3) Lot
- 4) EAN

ainsi que votre adresse complète, votre numéro de téléphone et la description du problème.

Les caractéristiques spécifiques à l'appareil figurent sur la plaque signalétique à l'intérieur ou à l'arrière de l'appareil.

### Pièces de rechange

Les pièces de rechange suivantes sont disponibles auprès du service après-vente indiqué ci-dessus (en fonction de l'appareil) :

- (1) thermostats, capteurs de température, circuits imprimés et sources de lumière ;
- (2) poignées de porte, charnières de porte, tablettes et tiroirs

Les pièces de rechange sont disponibles 7 ans après la mise en circulation du dernier exemplaire d'un modèle.

Les joints de porte sont disponibles pendant 10 ans après la mise en circulation du dernier exemplaire d'un modèle.

**Error! Use the Home tab to apply Überschrift 1 to the text that you want to appear here.**

## 10 Conditions de garantie

---

À l'achat d'un appareil Dalbach, vous jouissez des droits de garantie légaux résultant du contrat d'achat vous liant à votre vendeur. En plus, une garantie vous est accordée dans les conditions suivantes :

### **Durée de la garantie**

La garantie est valable 24 mois à compter de la date d'achat (fournir la preuve d'achat). Au cours des 6 premiers mois, les défauts de l'appareil sont réparés gratuitement. Toutefois, il est impératif que l'appareil soit accessible sans difficultés majeures pour procéder aux réparations. Dans les 18 mois restants, l'acheteur doit prouver que le vice existait déjà à la livraison.

En cas d'utilisation commerciale (par ex. dans les hôtels, les cantines) ou d'usage collectif par plusieurs ménages, la période de garantie est de 12 mois à compter de la date d'achat (fournir la preuve d'achat). Au cours des 6 premiers mois, les défauts de l'appareil sont réparés gratuitement. Toutefois, il est impératif que l'appareil soit accessible sans difficultés majeures pour procéder aux réparations. Dans les 6 mois restants, l'acheteur doit prouver que le vice existait déjà à la livraison.

Toute réparation ou tout remplacement de pièce ne prolonge en aucun cas la durée de la période de garantie.

### **Cadre d'élimination des défauts**

Dans les délais définis ci-dessus, nous réparons tous les défauts prouvés de fabrication ou de matériaux. Les pièces remplacées deviennent notre propriété.

### **Sont exclus de la garantie :**

Les dommages dus à l'usure normale, les dommages causés intentionnellement ou par négligence, les dommages résultant du non-respect du mode d'emploi, une installation ou un montage non conforme ou le raccordement à une tension de réseau incorrecte, les dommages dus à l'influence chimique ou électrothermique ou à d'autres conditions ambiantes anormales, les bris de verre, les dommages sur la peinture ou les dommages sur les surfaces émaillées et les potentielles différences de coloris ainsi que les ampoules grillées.

Sont également exclus de la garantie les défauts liés au transport de l'appareil. Aucune prestation ne sera octroyée, si des personnes non autorisées ont manipulé l'appareil Dalbach ou ont utilisé des pièces non originales, sans notre autorisation expressément écrite. Cette restriction ne s'applique pas si les travaux sont effectués dans les règles de l'art par un personnel qualifié et avec nos pièces d'origine pour adapter l'appareil aux dispositions de protection techniques d'un autre pays membre de l'U.E.

### **Portée de la garantie**

La garantie s'applique pour les appareils achetés dans un pays de l'U.E. et qui sont en service en Allemagne ou en Autriche.

Pour les appareils qui ont été acquis dans un pays de l'U.E. et qui ont été emmenés dans un autre pays de l'U.E., les prestations sont consenties dans le cadre des conditions de garantie applicables pour ce pays de l'U.E. Il ne peut y avoir obligation de prestation de garantie que si l'appareil répond aux prescriptions techniques du pays dans lequel le droit de garantie est réclamé.

### **Les conditions suivantes s'appliquent pour les ordres de réparation en dehors de la période de garantie :**

- Après réparation de l'appareil, les factures de réparation sont dues immédiatement et doivent être réglées sans déduction.
- Si l'appareil est révisé ou si une réparation entamée n'est pas terminée, un forfait de déplacement et de travaux est facturé.
- L'assistance par notre service après-vente est gratuite (voir chapitre « Service après-vente »).

# Dalbach

GGV HANDELSGES. MBH & CO. KG  
AUGUST-THYSSEN-STR.8  
D-41564 KAARST  
ALLEMAGNE

GS45V-01\_D0-0\_FR\_2020-12

# Dalbach

**Huishoudelijke  
inbouwafwasmachine  
GS45V-01  
Gedeeltelijk geïntegreerd**

Gebruiksaanwijzing

## Inhoudsopgave

<b>1</b>	<b>Voor uw veiligheid .....</b>	<b>6</b>
1.1	Reglementair gebruik.....	7
1.2	Oneigenlijk gebruik.....	7
1.3	Veiligheid voor specifieke personengroepen .....	7
1.4	Restrisico's.....	8
<b>2</b>	<b>Milieubescherming en energiebesparing .....</b>	<b>9</b>
2.1	Verpakking op een milieuvriendelijke manier afvoeren.....	9
2.2	Energie en water besparen .....	9
2.3	Oude apparaten afvoeren .....	9
<b>3</b>	<b>Plaatsen en installeren .....</b>	<b>10</b>
3.1	Elektrische aansluiting .....	11
<b>4</b>	<b>Ingebruikneming .....</b>	<b>12</b>
4.1	Waterhardheidsgraad instellen .....	12
4.2	Regenereerzout toevoegen/bijvullen .....	13
4.3	Glansspoelmiddel .....	14
4.4	Afwasmiddel .....	14
4.5	Serviesgoed en bestek laden.....	15
<b>5</b>	<b>Dagelijks gebruik .....</b>	<b>17</b>
5.1	Programmatabel .....	17
5.2	Informatie over het eco-programma .....	18
5.3	Wasprogramma starten.....	18
5.4	Wasprogramma wijzigen .....	18
5.5	Vaatwasser uitschakelen .....	19
<b>6</b>	<b>Reiniging en onderhoud .....</b>	<b>20</b>
<b>7</b>	<b>Apparaat buiten gebruik nemen.....</b>	<b>22</b>
<b>8</b>	<b>Storingen .....</b>	<b>23</b>
<b>9</b>	<b>Klantenservice .....</b>	<b>27</b>
<b>10</b>	<b>Garantievoorwaarden .....</b>	<b>28</b>

## Het apparaat\* leren kennen

### Leveringsomvang

- 2x servieskorf
- 1x bestekkorf
- 1x trechter
- 1x dampscherm
- 1x Gebruiksaanwijzing
- 1x gemonteerde watertoevoerslang
- 1x laadplan servies/bestek volgens DIN-norm oud en EU-productkaart EN50242
- 1x servicekaart
- 1x Inbouw instructies
- 1x template (sjabloon voor het meubelfront)

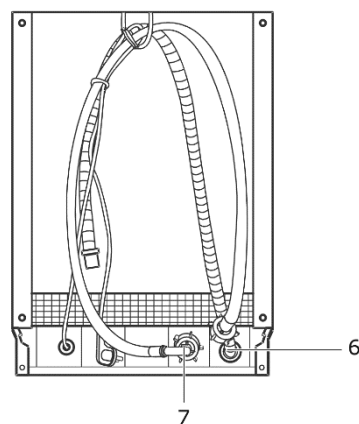
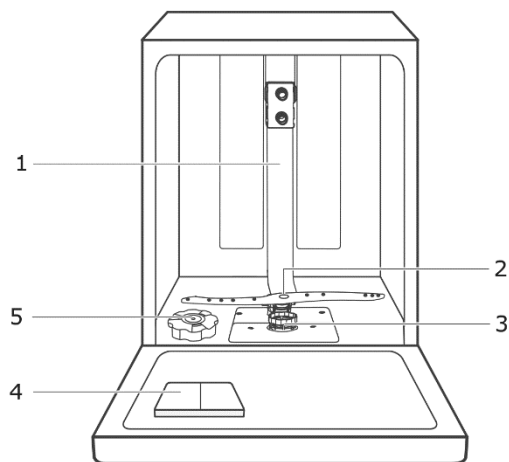

- 1 Waterleiding
- 2 Onderste sproeiarm
- 3 Filtereenheid
- 4 Schoonmaakmiddelbakje
- 5 Zoutbakje
- 6 Watertoevoeraansluiting/-slang
- 7 Waterafvoer

#### Bovenste korf

met uitklapbaar tassenrek  
en bovenste sproeiarm

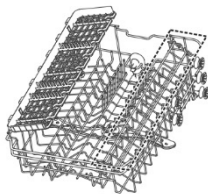

#### Onderste korf

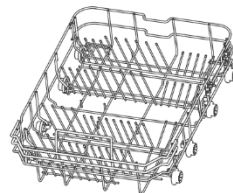

#### Bestekkorf

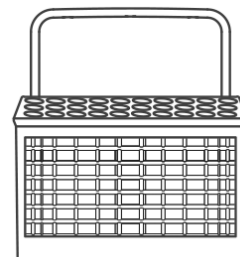

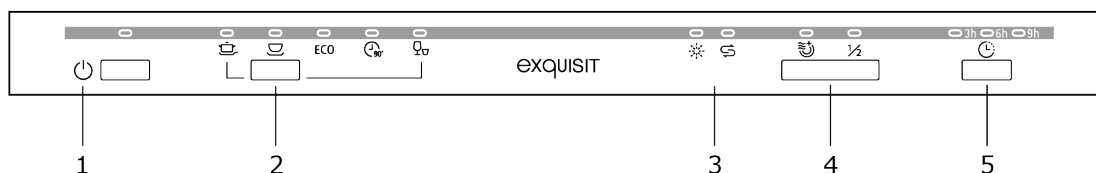

\*) In de tekst wordt de term apparaat gebruikt voor de huishoudelijke afwasmachine.

## Bedieningspaneel



### Uitleg knoppen

NR.	KNOP/INDICATOR	BESCHRIJVING
1	Aan/uit	Apparaat in-/uitschakelen
2	Programmaselectie	Wasprogramma selecteren, indicator van het geselecteerde programma licht op.
3	Halve lading (1/2)	Wasprogramma selecteren, om minder dan de helft van een volledig servies te spoelen. Extra functie alleen mogelijk met de programma's: intensief, Power+, ECO, glas en 90 min. energie- en waterbesparing.
4	Extra drogen	Extra functie alleen mogelijk met de programma's: intensief, Power+, ECO, glas en 90 min. De verlengde droogfase droogt het serviesgoed perfect.
5	Starttijdvertraging	Druk op de knop om de starttijd met 3, 6, 9 of 12 uur te vertragen.
6	Start/pauze	Wasprogramma starten of tijdens het afwassen stoppen.
7	Programmaweergave	(voor details zie het hoofdstuk 'Dagelijks gebruik')
8	Indicator spoelglansmiddeltekort Indicator zouttekort	Spoelglansmiddel  of regenererzout  bijvullen wanneer de led brandt
9	Indicator starttijdvertraging	

\*\*\*De extra functies 'Extra drogen' en 'Halve lading' kunnen niet samen worden geselecteerd.

## Laadplan voor huishoudelijke afwasmachines

Volgens de EN60436-norm is het ECO-programma als volgt getest:

- Standaardcouverts: 9
- Positie bovenste korf: onderste positie
- Instelling spoelglansmiddel: Maximum
- Hardheid: H3
- Energieverbruik in uitstand: 0,49W
- Energieverbruik in uitgeschakelde toestand: 0,45W

### Oberkorf

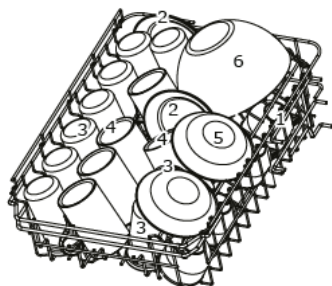

### Unterkorb

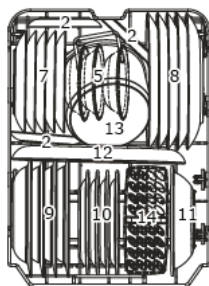

Nr.	Geschirr	Nr.	Geschirr
1	Tasse	7	Dessertteller
2	Untertasse	8	Speiseteller
3	Glas	9	Suppenteller
4	Becher	10	Dessertteller aus Melamin
5	Kleiner Topf	11	Schüsseln aus Melamin
6	Flacher Topf	12	Ovale Servierplatte
		13	Glasschüssel
		14	Besteckkorb

### Besteckablage

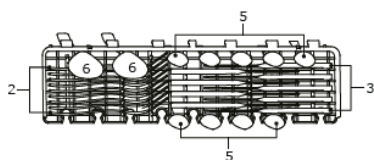

### Besteckkorb

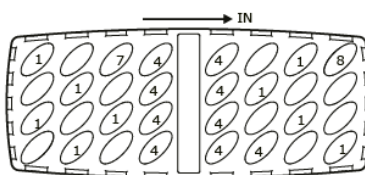

Nr.	Besteck	Nr.	Besteck
1	Suppenlöffel 	5	Dessertlöffel 
2	Gabel 	6	Servierlöffel 
3	Messer 	7	Serviergabel 
4	Kaffeelöffel 	8	Soßenkelle 



**Error! Use the Home tab to apply Überschrift 1 to the text that you want to appear here.**

## 1 Voor uw veiligheid

---

Alle veiligheidsaanwijzingen in deze gebruiksaanwijzing zijn gemarkeerd met een waarschuwingssymbool. Ze wijzen in een vroeg stadium op mogelijke gevaren. Deze informatie absoluut lezen en opvolgen.

### Verklaring van de veiligheidsaanwijzingen

#### **GEVAAR**

Geeft een gevaarlijke situatie aan die, als deze niet wordt vermeden, de dood of ernstig letsel tot gevolg heeft!

#### **WAARSCHUWING**

Geeft een gevaarlijke situatie aan die, als deze niet wordt vermeden, de dood of ernstig letsel tot gevolg kan hebben!

#### **VOORZICHTIG**

Geeft een gevaarlijke situatie aan die, als deze niet wordt vermeden, licht of relatief gering letsel tot gevolg kan hebben!

#### **OPGELET**

Geeft een situatie aan die, als deze niet wordt vermeden, tot materiële schade leidt.



**GEVAAR VOOR ELEKTRISCHE SCHOK!**



**GEVAAR VOOR BRANDWONDEN!**



**BRANDGEVAAR!**



➤ Informatie en opmerkingen die in acht moeten worden genomen.

Gebruik volgende tekens:

- Opsomming
- Controlestappen in volgorde
- 1. Werkstappen in volgorde
- Reactie van het apparaat op de werkstap

**Error! Use the Home tab to apply Überschrift 1 to the text that you want to appear here.**

## 1.1 Reglementair gebruik

- Apparaat is bedoeld voor gebruik in huishoudens.
- Apparaat is geschikt voor het reinigen van serviesgoed. Ieder ander gebruik geldt als niet reglementair gebruik.
- Gebruik het apparaat niet anders dan beschreven in deze gebruiksaanwijzing, anders vervalt de garantie in geval van schade.
- Apparaat is niet bedoeld voor gebruik buitenshuis.

Tot het reglementaire gebruik behoort ook de naleving van de door de fabrikant voorgeschreven gebruiks- en onderhoudsvoorwaarden. Modificaties of wijzigingen aan het apparaat zijn om veiligheidsredenen niet toegestaan.

## 1.2 Oneigenlijk gebruik

**De volgende handelingen worden beschouwd als oneigenlijk gebruik en zijn daarom verboden:**

- Het apparaat is niet geschikt voor commercieel gebruik.
- Sluit het apparaat niet aan op het stroomnet met behulp van meervoudige contactdozen.
- Zet het netsnoer en de slang niet onder spanning.
- Knik het netsnoer en de slang niet.
- Zet het apparaat zodanig neer, dat de stekker toegankelijk is.
- Trek de stekker niet aan de kabel uit het stopcontact.
- Giet nooit oplosmiddel in het apparaat.
- Plaats geen ontvlambare producten of voorwerpen die met ontvlambare producten zijn besproeid in of in de buurt van het apparaat.

## 1.3 Veiligheid voor specifieke personengroepen

Het apparaat mag gebruikt worden door kinderen vanaf 8 jaar en door personen met beperkte lichamelijke, sensorische of geestelijke mogelijkheden of met een gebrek aan ervaring en kennis. Ze moeten echter onder toezicht staan van een persoon die voor hun veiligheid verantwoordelijk is of instructies hebben gekregen over het veilige gebruik van het apparaat en de mogelijke risico's.

- Kinderen mogen het apparaat enkel onder toezicht van een volwassene reinigen en onderhouden.
- Houd toezicht op kinderen om ervoor te zorgen dat ze niet met het apparaat spelen.

 **GEVAAR**

### GEVAAR VOOR VERSTIKKING!

Verpakkingsdelen (bijv. folies, piepschuim) kunnen gevaarlijk zijn voor kinderen. Verpakkingsmateriaal buiten het bereik van kinderen houden.

**Error! Use the Home tab to apply Überschrift 1 to the text that you want to appear here.**

## **WAARSCHUWING**

### **VERGIFTIGINGSGEVAAR!**

Vaatwasmiddel voor vaatwassers is corrosief! Houd kinderen op afstand.

## **VOORZICHTIG**

### **LETSELGEVAAR!**

Wanneer de automatische deuropening wordt geactiveerd (afhankelijk van het model), mogen kleine kinderen zich niet binnen het openingsbereik van de apparaatdeur bevinden. Er is een letselgevaar in geval van een storing.

## **1.4 Restrisico's**

## **GEVAAR**

### **GEVAAR VOOR ELEKTRISCHE SCHOK!**

- De stekker van het netsnoer nooit met natte of vochtige handen aanraken wanneer u de stekker in het stopcontact steekt en de stekker uit het stopcontact haalt.
- Haal in geval van nood de netstekker onmiddellijk uit het stopcontact.
- Trek de stekker uit het stopcontact voordat u met schoonmaken of onderhoud begint.
- Een beschadigde voedingskabel onmiddellijk laten vervangen door de leverancier, dealer of klantenservice. Het apparaat niet meer gebruiken als de kabel of stekker beschadigd is.
- Met uitzondering van de in de gebruiksaanwijzing beschreven reinigings- en onderhoudswerkzaamheden geen verdere handelingen aan het apparaat uitvoeren.

## **VOORZICHTIG**

### **RISICO OP LETSEL!**

Laat de apparaatdeur niet onnodig openstaan. Dat verhoogt het risico op struikelen.

## 2 Milieubescherming en energiebesparing

---

Om het nieuw aangeschafte apparaat op een milieuvriendelijke en energiebesparende manier te gebruiken, dient u de informatie in dit hoofdstuk in acht te nemen.

### 2.1 Verpakking op een milieuvriendelijke manier afvoeren



De verpakking uitgesorteerd verwijderen. Karton en dozen naar het oud papier en folies in de inzameling van recyclebare materialen afgeven.

### 2.2 Energie en water besparen

Het in acht nemen van de volgende instructies heeft een positieve invloed op het energie- en waterverbruik en de levensduur van het apparaat. Ook wordt zo vermeden dat u de klantenservice moet bellen.

- Laad de vaatwasser tot de aangegeven capaciteit en volg de laadinstructies. Dat bespaart energie en water.
- Verwijder voedselresten en ander vreemd materiaal voor het laden, bijvoorbeeld met bestek, omdat deze het reinigen kunnen bemoeilijken en de filters (gedeeltelijk) kunnen verstoppert. Vreemde voorwerpen kunnen in het waterleidingsysteem terechtkomen, vooral als de filters niet goed zijn geplaatst of als het systeem zonder filter werkt. Deze kunnen bijvoorbeeld de sproeiarmen verstoppert of de pompen blokkeren. Bij onjuist gebruik moet u mogelijk de klantenservice bellen, wat kosten met zich meebrengt.
- Verwijder met name vette etensresten voor het laden om te voorkomen dat het watersysteem verstopt raakt.
- Het is niet aanbevolen om het servies handmatig voor te spoelen, bijv. onder stromend water. Dat zorgt voor een hoger water- en energieverbruik.
- Kies een geschikt programma afhankelijk van het serviesgoed en de vervuiling. Neem informatie over energie- en waterverbruik, duur en temperaturen in acht.
- Doseer het afwasmiddel en het spoelglansmiddel correct en controleer de instelling van de waterontharder.
- Het wassen van het serviesgoed in een vaatwasser verbruikt over het algemeen minder energie en water dan het wassen met de hand. Dat geldt als u de instructies in de gebruiksaanwijzing volgt.
- Neem de reinigings- en onderhoudsinstructies in acht. (zie hoofdstuk 6 'Reiniging en onderhoud')

### 2.3 Oude apparaten afvoeren



Het apparaat is gemarkeerd met het hier afgebeelde symbool, in overeenstemming met de Europese regelgeving voor afvalverwerking 2012/19/EU.



De richtlijn draagt bij tot een correcte verwijdering van de apparatuur en de terugwinning van secundaire grondstoffen.

### Oude apparaten mogen niet met huishoudelijk afval worden weggegooid

Elke consument is wettelijk verplicht om oude apparaten gescheiden van huishoudelijk afval te verwijderen. Om negatieve effecten op het milieu te voorkomen, dient u oude apparatuur in te leveren bij het verkooppunt of bij een gemeentelijk inzamelpunt voor professionele recycling. Oude apparaten vóór verwijdering onbruikbaar maken:

- Netsnoer van de netstekker scheiden.

**Error! Use the Home tab to apply Überschrift 1 to the text that you want to appear here.**

## 3 Plaatsen en installeren

---

### Het apparaat voorbereiden

- ✓ De verpakking moet onbeschadigd zijn.
- ✓ Controleer het apparaat op transportschade.
- ✓ Neem een beschadigd apparaat in geen geval in gebruik.
- ✓ Neem in geval van schade contact op met de klantenservice.

### Transportbeveiliging verwijderen

Het apparaat en delen van het interieur zijn beschermd voor transport. Verwijder alle plakband aan de rechter- en linkerkant van de deur van het apparaat, evenals plakband en verpakkingsdelen binnenin het apparaat. Lijmresten met loog verwijderen.

Zie de aparte inbouw instructies voor meer informatie en instructies voor de inbouw.

#### Watersaansluiting

Het apparaat is ontworpen voor een waterdruk van 0,4 tot 10 bar (0,04 tot 1,0 MPa, 40 tot 100N/cm<sup>2</sup>). Als de waterdruk hoger is, installeer dan een drukregelaar.

Om ecologische redenen kan aansluiting op warm water zinvol zijn als het beschikbaar is vanuit een energetisch gunstig warmwaterbereidingssysteem (zoals een zonnestelsel). Op deze manier kunt u energie voor de verwarming besparen. Daarbij wordt een watertemperatuur (temperatuur van het binnenkomende water) van 40 tot 45°C en een maximum van 60°C aanbevolen.

Het is niet aanbevolen om het water aan te sluiten op warm water als het water afkomstig is van een elektrische boiler. Let erop dat bij levering van warm water de opwarmtijd van het apparaat wordt verkort, waardoor de inweektijd wordt verkort. Dat kan een negatief effect hebben op het speelresultaat.



- Voor het apparaat wordt een koudwatersaansluiting aanbevolen.
- Het apparaat is ontworpen om te worden aangesloten op het drinkwater.
- Als de waterleiding nieuw is of lange tijd niet gebruikt is, laat dan water weglopen om onzuiverheden en afzettingen weg te spoelen.

### OPGELET

## GEVAAR VOOR BESCHADIGING!

Sluit het apparaat niet aan op een warmwaterboiler (doorstroomwaterkoker, drukloos waterreservoir, bijv. onder de gootsteen enz.). Onderdelen zoals waterslangen zijn niet ontworpen voor temperaturen warmer dan 60 °C en kunnen beschadigd raken. In geval van schade vervalt daardoor de garantie.

**Error! Use the Home tab to apply Überschrift 1 to the text that you want to appear here.**

## Toevoerslang aansluiten.

1. Sluit de watertoevoerslang aan op de  $\frac{3}{4}$ " schroefdraadaansluiting van de kraan. Zorg voor een correcte schroefverbinding (niet kantelen). Controleer de dichtheid.
2. Toevoerslang niet knikken of knellen.

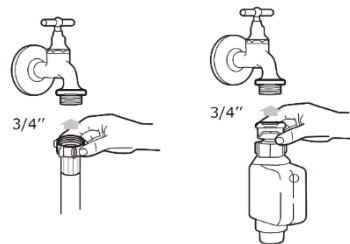

## Afvoerslang aansluiten

1. Afvoerslang niet knikken of knellen.
  - Het afvoerwater moet ongehinderd kunnen wegstromen.
2. Steek geen spoelbakplug in het apparaat terwijl het water uit het apparaat wordt gepompt. Het water stroomt anders weer terug in het apparaat.

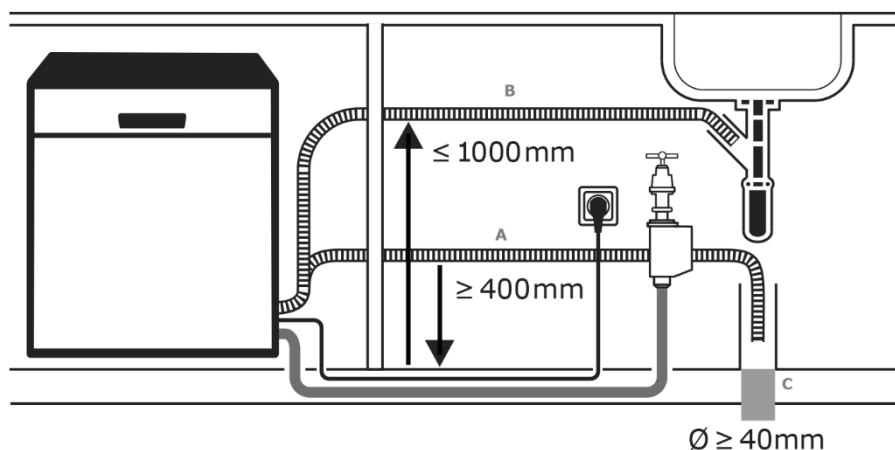

- (A) Sluit de afvoerslang aan op een vloerafvoer. Neem de minimale aansluithoogte van 400 mm in acht.
- (B) Sluit ze rechtstreeks aan op de slangenhal van een was-/spoelbak. De maximale aansluithoogte van  $\leq 1000$  mm moet in acht worden genomen. De aansluiting mag alleen door een specialist worden uitgevoerd.
- (C) Diameter vloerafvoer

## Slangverlenging

- Gebruik alleen een afvoerslang van dezelfde samenstelling om de slang te verlengen en laat deze professioneel installeren. Neem contact op met de klantenservice.
- Om de reinigingskracht van de vaatwasser niet te beïnvloeden, mag de slangverlenging niet langer zijn dan 2 m.

## 3.1 Elektrische aansluiting

Voor de elektrische aansluiting is een goed geïnstalleerde, geaarde contactdoos nodig met een eigen adequate zekering (220-240V~/50 Hz/10A). Het is aanbevolen om een pulsgevoelige aardlekschakelaar (RCD) te gebruiken.

**⚠ GEVAAR**

## GEVAAR VOOR ELEKTRISCHE SCHOK!

Aard het apparaat strikt volgens de voorschriften. Daarvoor is de stekker van de aansluitkabel voorzien van het daartoe bestemde contact.

**Error! Use the Home tab to apply Überschrift 1 to the text that you want to appear here.**

## **WAARSCHUWING**

### **BRANDGEVAAR**

Sluit het apparaat niet aan op een meervoudige contactdoos, stekkerdoos of iets dergelijks.



- Neem contact op met een elektricien als de stekker niet in het stopcontact past.
- Gebruik geen verlengkabel met adapterstekker voor dit apparaat.

## **4 Ingebruikneming**

Voordat u het apparaat in gebruik neemt, moet u de volgende afstellingen uitvoeren en het apparaat vullen met regenererzout, spoelglansmiddel en vaatwasmiddel.

### **4.1 Waterhardheidsgraad instellen**

Stel het apparaat vóór de eerste inbedrijfstelling één keer in op de plaatselijke waterhardheidsgraad. Deze informatie kan worden verkregen bij de waterleverancier of op het internet.

- Waterontharder wordt gebruikt om mineralen en zouten uit het water te verwijderen, die het apparaat kunnen beschadigen of een ongewenst effect op het serviesgoed kunnen hebben.
1. Hoe meer mineralen en zouten in uw water zitten, des te harder is het water. Schakel het apparaat in.
  2. Houd de knop 'Programma' binnen 60 seconden na het inschakelen van het apparaat iets langer dan 5 seconden ingedrukt.
  3. Met de knop 'Programma' de vereiste waterhardheid selecteren  
H3>H4>H5>H6>H1>H2.
  4. Druk op de knop 'Programman' en sla de geselecteerde waterhardheid op.

#### **Instellingen met behulp van de volgende tabel uitvoeren**

Fabrieksinstelling: H3

<b>WATERHARDHEID</b>					
<b>°dH</b>	<b>°fH</b>	<b>°Clark</b>	<b>°mmol/l</b>	<b>Weergave/display</b>	<b>Zoutverbruik (gram/cyclus)</b>
0~5	0~9	0~6	0~0,94	H1= Kort brandt	0
6~11	10~20	7~14	1,0~2,0	H2= 90 min brandt	9
12~17	21~30	15~21	2,1~3,0	H3 90 min, kort branden	12
18-22	31-40	22-28	3,1~4,0	H4 = Eco brandt	20
23~34	41~60	29~42	4,1~6,0	H5 Eco en kort branden	30
35~55	61~98	43~69	6,2~9,8	H6 Eco en 90 min branden	60

1° dH = 1,25° Clark = 1,78 °fH = 0,178 mmol/l

° dH: Duitse hardheidsgraad ° Clark: Britse hardheidsgraad ° fH: Franse hardheidsgraad

## 4.2 Regenerierzout toevoegen/bijvullen

Voeg regenerierzout toe voordat u het apparaat voor de eerste keer gebruikt. Let bij het vullen van het zoutreservoir op het volgende:

- ✓ Alleen voor vaatwassers bestemd regenerierzout gebruiken.
- ✓ Bij schade door gebruik van ongeschikt zout, wijst de fabrikant alle verantwoordelijkheid af en heeft u geen recht meer op garantie.
- ✓ Voeg het regenerierzout toe vóór de eerste ingebruikname.



- Bij gebruik van multitabs met regenererend middel is het niet nodig om regenerierzout in het zoutreservoir bij te vullen.
- Vul geen regenerierzout bij als de waterhardheid in uw woonomgeving 0-5° dH is.

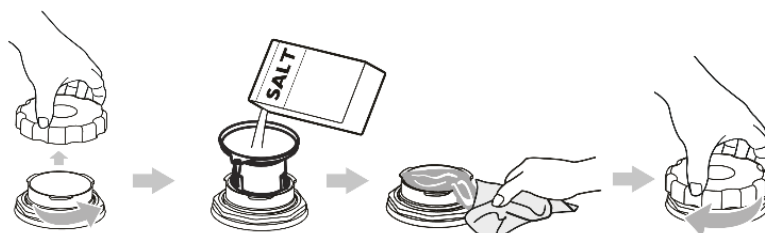

1. Verwijder de onderste korf, schroef het deksel van het zoutreservoir los.
2. Vul het zoutreservoir voor het eerste gebruik met ca. 1 l water.
3. Trechter plaatsen en ca. 1,5 kg regenerierzout vullen. Het is normaal dat hierbij wat water uit het reservoir stroomt.
4. Veeg gemorst regenerierzout onmiddellijk op met een vochtige doek.
5. Zet het deksel er op de juiste manier op en schroef het vast tot aan de aanslag.
6. Start direct na het vullen een wasprogramma.  
Normaal gesproken wordt de indicator voor laag zoutgehalte uitgeschakeld nadat een wasprogramma is uitgevoerd.

Vul het regenerierzout bij als de indicator 'laag zoutgehalte'  oplicht.

### OPGELET

## SCHADE AAN EIGENDOMMEN!

- Giet nooit afwasmiddel in het zoutreservoir. Schade aan de ontharder.
- Zorg ervoor dat u nooit het verkeerde poeder in het zoutreservoir doet. Dat zorgt hoogstwaarschijnlijk voor een defect aan de ontharder.
- Schroef het deksel van het zoutreservoir goed vast. Als het afwasmiddel in het zoutreservoir terechtkomt, wordt het onthardingsysteem beschadigd.
- Laat geen gemorst regenererend zout achter in het apparaat. Dat zorgt voor schade aan het apparaat en de roestvrijstalen bak.



**Error! Use the Home tab to apply Überschrift 1 to the text that you want to appear here.**

## 4.3 Glansspoelmiddel

Glansspoelmiddel voorkomt de vorming van waterdruppels op het serviesgoed, die vlekken en strepen kunnen achterlaten. Glansspoelmiddel versnelt het droogproces.

### Glansspoelmiddel toevoegen/bijvullen

Voeg glansspoelmiddel toe/vul het bij wanneer de glansspoelmiddelindicator  in het bedieningspaneel oplicht.

Negeer de indicator als u multitabs gebruikt die al glansspoelmiddel bevatten.

 voll  3/4 voll  1/2 voll  1/4 voll  leer

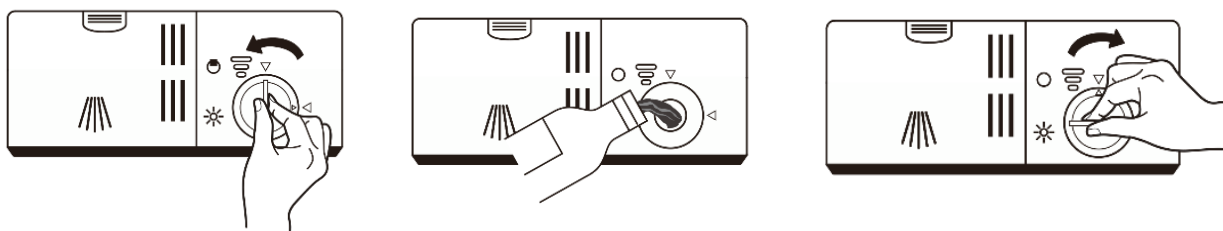

- Veeg gemorste glansspoelmiddel onmiddellijk af met een absorberende doek.
- Vul glansspoelmiddel nooit samen met andere substanties (bijv. afwasmiddel, vloeibaar afwasmiddel).

### Instellen van het glansspoelmiddelverbruik

Het glansspoelmiddelreservoir heeft zes resp. vier instellingen. Fabrieksinstelling '4'. Als er vlekken worden gevormd of als het serviesgoed niet goed opdroogt, verhoogt u de hoeveelheid glansspoelmiddel:

1. Verwijder het deksel van het reservoir
2. Draai het wiel een niveau hoger.

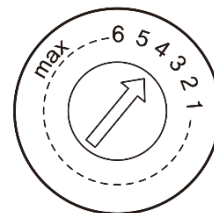

Wij adviseren de fabrieksinstelling '4'.

## 4.4 Afwasmiddel

Volg bij de keuze van het afwasmiddel de aanwijzingen van de betreffende fabrikant op.

- ✓ Gebruik alleen afwasmiddel voor huishoudelijke vaatwassers.
- ✓ Volg bij het doseren van het afwasmiddel de instructies op de verpakking.
- ✓ Voeg poederachtig afwasmiddel in de kamers van het reinigingsmiddelreservoir toe.
- ✓ Voor het 'korte wasprogramma' alleen poedervormige reinigingsmiddelen gebruiken.
- ✓ Volg de doseringsaanbevelingen in de programmatafel.

### WAARSCHUWING



### VERGIFTIGINGSGEVAAR!

- Bewaar afwasmiddel op een veilige plaats, buiten het bereik van kinderen. Voeg afwasmiddel altijd pas kort voor het starten van de vaatwasser aan het reservoir toe.

**Error! Use the Home tab to apply Überschrift 1 to the text that you want to appear here.**

- Vaatwasmiddel voor vaatwassers is corrosief! Houd kinderen op afstand.
- Poedervormig afwasmiddel niet inademen.
- Afwasmiddel niet inslikken.
- Afwasmiddelen kunnen brandwonden veroorzaken in de neus, mond en keel.
- Houd kinderen uit de buurt van afwasmiddelen en open vaatwassers.
- Voeg afwasmiddel pas voor het starten van het programma toe.

### Afwasmiddel toevoegen

- Vul het reinigingsmiddelreservoir pas voor begin van het wasprogramma. Als het afwasmiddel vochtig is, kan het niet oplossen.
- De dosering- en opslaginstructies van de fabrikant in acht nemen.

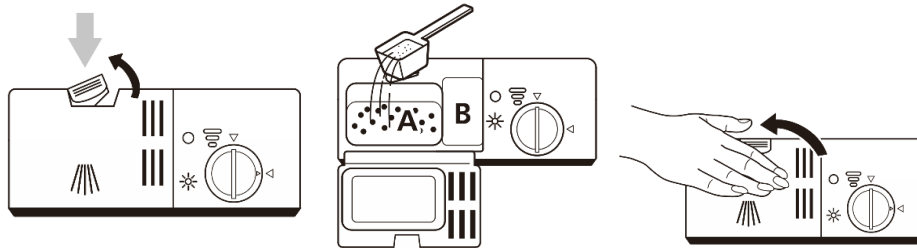

(A) Afwasmiddel hoofdwashprogramma

(B) Afwasmiddel voorspoelprogramma.

## 4.5 Serviesgoed en bestek laden

Voor een optimaal spoelresultaat moet u bij het laden van de manden rekening houden met de volgende tips.

- ✓ Verwijder etensresten bijv. met bestek. Voorspoelen is niet nodig.
- ✓ Ingebrand vet in pannen inweken.
- ✓ Lijn het servies uit met de sproeiarmen.
- ✓ Bevestig plastic onderdelen om te voorkomen dat er waterresten in blijven zitten.
- ✓ Temperatuurgevoelige objecten kunnen onder belasting vervormen, dus zorg voor voldoende vrije ruimte.
- ✓ Uitgeholde serviesdelen zoals kopjes, glazen, pannen enz. met de opening naar beneden plaatsen. Niet stapelen.
- ✓ Plaats kleinere glazen in de bovenste korf. Plaats grotere en hogere glazen in de onderste korf.
- ✓ Om glasschade te voorkomen, mogen de glazen elkaar niet raken.
- ✓ Plaats grote onderdelen die moeilijk te reinigen zijn in de onderste korf. Zo kan het vuile serviesgoed goed worden gespoeld door de waterstraal.
- ✓ Serviesgoed en bestek mag het draaien van de sproeiarmen niet belemmeren, anders kan de waterstraal het servies niet efficiënt bereiken.

### **VOORZICHTIG**

#### LETSELGEVAAR!

- Rechtop geplaatste messen met lange, puntige snijkanten vormen een potentieel gevaar!
- Lange en/of scherpe bestekstukken, zoals vleesmessen horizontaal in de bovenste korf plaatsen.



**Error! Use the Home tab to apply Überschrift 1 to the text that you want to appear here.**

## Ongeschikt serviesgoed

Niet al het serviesgoed en bestek is geschikt om te worden afgewassen in de vaatwasser. Om schade te voorkomen, worden de volgende instructies aanbevolen.

<b>VOORWERP</b>	<b>MOGELIJKE SCHADE</b>
Fragiele glazen, bijv. van kristal	kan dof en melkachtig worden
Versieringen op serviesgoed/glazen/bestek	kan verbleken, want niet vaatwasmachinebestendig
Zilver	kan verkleuren
Geanodiseerd aluminium	kan vlekken krijgen
Tin	kan dof worden
Hout	kan vervormen en barsten
Hoorn/warmtegevoelige kunststof	kan vervormen
Verlijmd serviesgoed	kunnen loskomen
Handgemaakte stukken	kunnen beschadigd raken
Elektrische componenten van keukenapparatuur, zoals mixers	kunnen een elektrische schok veroorzaken

## Bovenste korf laden

Wisselen van de onderste positie (1) naar de bovenste positie (4)

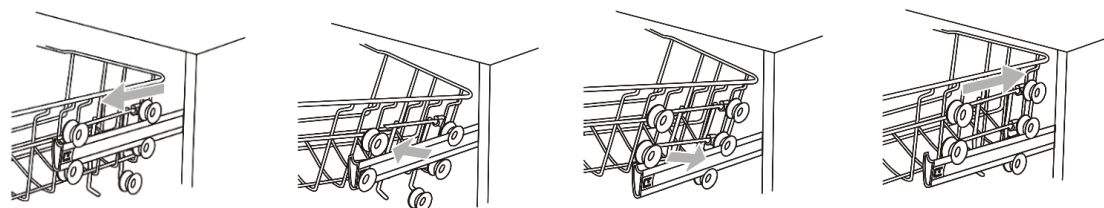

## Tassenrek uitklappen



## Onderste korf instellen

Voor het laden van groter serviesgoed zoals potten en pannen zijn de uiteinden van de trays opvouwbaar.

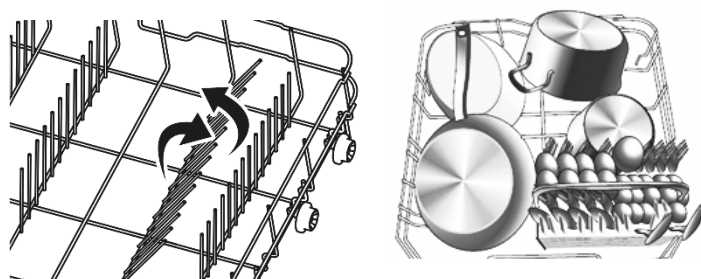









**Error! Use the Home tab to apply Überschrift 1 to the text that you want to appear here.**

## 5 Dagelijks gebruik

Kies een geschikt afwasprogramma afhankelijk van het type serviesgoed en de mate van vervuiling aan de hand van de volgende programmatafel.

### 5.1 Programmatafel

PROGRAMM	SYMBOL	BESCHREIBUNG
<b>Intensiv</b>		Für stark verschmutztes Geschirr, z.B. Töpfe, Teller, Gläser, Pfannen.
<b>Power+</b>		Für stärker verschmutztes Geschirr, z.B. Töpfe, Teller, Gläser, Pfannen. Tägliches Standard- programm.
<b>ECO</b> (EN60346)	<b>ECO</b>	Für normal verschmutztes Geschirr, z.B. Teller, Schüsseln, Gläser und leicht angeschmutzte Pfannen.
<b>90 min</b>		Für leicht verschmutztes Geschirr, z.B. Teller, Schüsseln, Gläser und leicht angeschmutzte Pfannen.
<b>Kurz</b>		Für leicht verschmutztes Geschirr, z.B. Gläser, Kristall und Porzellan.

PROGRAMM	SYMBOL	ARBEITSGÄNGE				Pulver/Tab	Dauer (Min.)	VERBRAUCH 9 Gedecke	
		Vorspülen	Spülen	Nachspülen	Trocknen			Energie (kWh)	Wasser (l)
<b>Intensiv</b>		50°C	65°C	3x max. 65°C	✓	4/13g	205	1.378	15.3
<b>Power+</b>		45°C	55°C	2x max. 65°C	✓	4/13g	175	1.287	13.1
<b>ECO</b> (EN60346)	<b>ECO</b>	-	45°C	2x max. 55°C	✓	17g	235	0.704	9.0
<b>90 min</b>		-	60°C	2xkalt max. 65°C	✓	17g	90	1,234	10.2
<b>Kurz</b>		-	50°C	2x max. 45°C	-	12g	30	0.611	10.0

**Error! Use the Home tab to apply Überschrift 1 to the text that you want to appear here.**

## 5.2 Informatie over het eco-programma

Het eco-programma is geschikt voor het afwassen van normaal vervuild serviesgoed. Het eco-programma is het meest efficiënte programma wat betreft het gecombineerde energie- en waterverbruik.

Het eco-programma wordt gebruikt om de naleving van de EU-regelgeving inzake ecologisch ontwerp te controleren. De basis daarvoor is DIN-EN 60436. De waterhardheid moet worden ingesteld op 14dH of 2,5°mmol/l. De glasspoelmiddelinstelling moet op '6' of het maximum worden ingesteld. De metingen worden uitgevoerd onder vastgelegde omstandigheden (laboratoriumomstandigheden). In de dagelijkse werking zijn afwijkingen mogelijk.

De cijfers in de volgende tabel voor andere programma's zijn slechts indicatief. De gegevens over de duur en het energie- en waterverbruik omvatten een bedrijfscyclus.

## 5.3 Wasprogramma starten

1. Trek de servieskorven eruit, vul ze met serviesgoed en schuif ze weer terug.
2. Laad de bestekkorf en schuif hem weer terug.
3. Voeg afwasmiddel toe (zie hoofdstukken over regenererzout, glansspoelmiddel, afwasmiddel in hoofdstuk 'Ingebruikneming').
4. Draai de kraan helemaal open.
5. Druk op de knop 'AAN/UIT' en schakel het apparaat in.
6. Druk op de knop 'Programma' en selecteer een 'wasprogramma' (zie 'Programmatabel'). Het bijbehorende programmalichtje gaat branden.
7. Sluit de apparaatdeur.
8. Druk op de toets 'Start/pauze' en het apparaat start de afwascyclus.



- Als de deur goed is gesloten, hoort u een klikgeluid.
- Sluit de deur niet voordat de servieskorven zijn teruggeschoven. Zo vermijdt u onnodige schade aan het serviesgoed.
- Laat geen bestek (vooral geen messen) in de bestekkorf vallen. Door voorzichtig met het apparaat om te gaan, wordt de levensduur ervan verlengd.

## 5.4 Wasprogramma wijzigen

Is het apparaat al helemaal vol gelopen met water of is het afwasmiddel al in het apparaat gespoeld dan is een programmawijziging zonder opnieuw te starten niet mogelijk. In dat geval moet opnieuw afwasmiddel worden toegevoegd. (zie hoofdstuk 'Afwasmiddel bijvullen').

Druk op de knop 'Start/pauze' om het afwasproces te onderbreken.

1. Houd de programmaknop 3 seconden ingedrukt om het programma te annuleren.
2. Druk op de knop 'Programma' en selecteer het gewenste programma.
3. Druk op de knop 'Start/pauze' en het apparaat start het geselecteerde programma na 10 seconden.

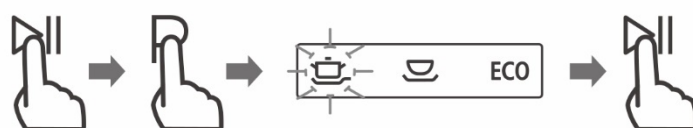

**Error! Use the Home tab to apply Überschrift 1 to the text that you want to appear here.**

## Afwasprogramma onderbreken

Plaats een vergeten serviesdeel zolang het afwasmiddelreservoir nog niet is geopend.

Druk op de knop 'Start/pauze' om het afwasproces te onderbreken.

1. Wacht 5 seconden en open dan de apparaatdeur.
2. Plaats het vergeten serviesdeel.
3. Sluit de apparaatdeur.
4. Druk op de start/pauzeknop en het apparaat start het geselecteerde programma na 10 seconden.

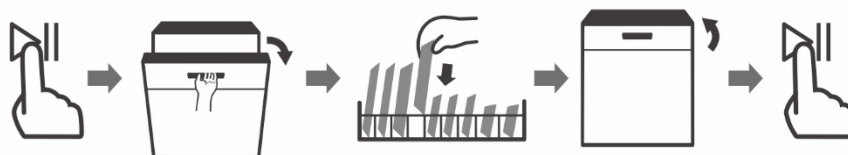

### **⚠ VOORZICHTIG**

## GEVAAR VOOR BRANDWONDEN!

Bij het openen van de apparaatdeur terwijl het programma loopt, kan er hete stoom ontsnappen.

## Einde van het afwasprogramma

Aan het einde van een wasprogramma klinkt gedurende 8 seconden een akoestisch signaal.

### **OPGELET**

## MATERIËLE SCHADE!

Laat het apparaat na afloop van het programma iets afkoelen (geluidssignaal) en open het niet meteen.

## 5.5 Vaatwasser uitschakelen

1. Schakel het apparaat uit met de knop 'AAN/UIT'.
2. Draai de waterkraan dicht en open de apparaatdeur.
3. Wacht ca. 15 minuten met het leeghalen van het apparaat, omdat de delen nog erg heet zijn. Ze drogen na.

### **OPGELET**

## WATERSCHADE!

Om ongecontroleerde waterlekage te voorkomen, dient u de kraan dicht te draaien na elk gebruik van apparaten zonder aquastop.

**Error! Use the Home tab to apply Überschrift 1 to the text that you want to appear here.**

## 6 Reiniging en onderhoud

Regelmatige reiniging en onderhoud van het apparaat beschermt niet alleen het milieu en bespaart energie, maar verlengt ook de levensduur. Het bijgevoegde korte overzicht geeft waardevolle tips in één oogopslag.

### Apparaat en interieur reinigen

- ✓ Reinig het bedieningspaneel, de rubberen dichting en de behuizing met een vochtige doek. Gebruik nooit scherpe voorwerpen, schuursponsjes, oplosmiddelen of agressieve schoonmaakmiddelen
- ✓ Verwijder vlekken of vuil in het apparaat met water en een doek die is bevochtigd met een beetje witte azijn of afwasmiddel.
- ✓ Om afzettingen en kalkaanslag te voorkomen het apparaat op de hoogste stand met afwasmiddel laten werken zonder serviesgoed.



- Als de machine lange tijd niet wordt gebruikt, bijvoorbeeld gedurende de vakantieperiode,
  - een spoeling uitvoeren zonder serviesgoed,
  - trek de stekker uit het stopcontact en
  - laat de apparaatdeur licht openstaan. Hierdoor gaan de afdichtingen langer mee en ontstaan er geen onaangename luchtjes.
- De basisreiniging van het apparaat met speciale afwasmiddelen is afhankelijk van het gebruik en onderhoud van het apparaat. Volg de instructies van de fabrikant voor het afwasmiddel. Voer minstens één keer per jaar een basisreiniging uit.
- Leg af en toe een kleine citroenschil in de bestekkorf. Dat zorgt voor een goed reinigingsresultaat en een frisse geur.
- Schakel het apparaat eenmaal per week in om ervoor te zorgen dat de pomp water in en uit pompt en dat de afdichtingen vochtig blijven.

### Sproeiarmen reinigen

Trek de onderste sproeiarm naar boven

1. Draai de schroefmoer van de bovenste sproeiarm in de richting van de pijl en trek de sproeiarm naar beneden.
2. Houd de sproeiarmen onder een kraan met stromend water en spoel de kleine sproeieropening af.
3. Door te schudden kunnen grotere vreemde voorwerpen (bijv. stukjes eierschaal) indien nodig door de aansluitopening worden verwijderd.
4. Reinig de mondstukopeningen met warm zeepwater en een zachte borstel.
5. Spoel goed onder stromend water af.

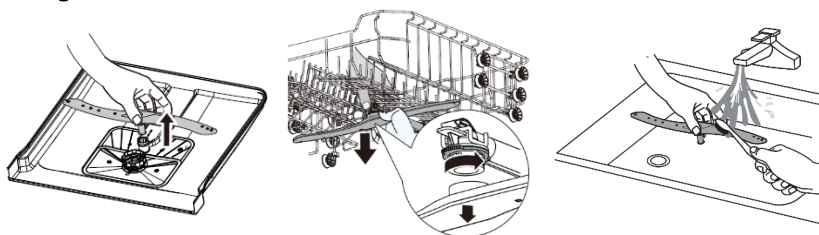

- Verstoppingen in de gaten van de sproeiarmen verstoren de watertoevoer en afwasmiddeltabletten lossen mogelijk niet goed op.



**Error! Use the Home tab to apply Überschrift 1 to the text that you want to appear here.**

## Filter reinigen

Het filtersysteem is als volgt opgebouwd.

### 1 Hoofdfilter

Voedselresten en onzuiverheden die deze filter opvangt, worden door de waterstraal van de onderste sproeiarm verzacht of verpletterd en via de afvoerpijp weggespoeld.

### 2 Grof filter

Het grove filter vangt grotere voedselresten op (botten, glassplinters, zaden) zodat de afvoeropening niet kan worden geblokkeerd.

### 3 Fijn filter

Het fijne filter houdt kleine voedselresten vast, zodat deze tijdens het wasproces niet kunnen worden teruggespoeld op het serviesgoed.

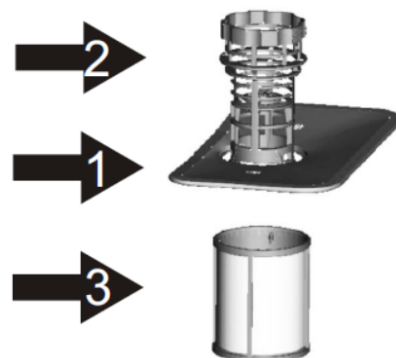

Controleer de filters na elk gebruik en reinig ze indien nodig. Reinig ze ten minste na elk vijfde gebruik, maar ten minste één keer per maand als volgt. Neem zeker de instructies voor het besparen van energie en water in acht (zie hoofdstuk 2.1).

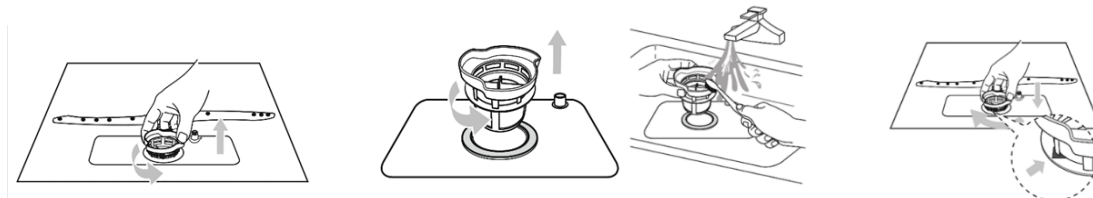

Draai het grove filter (2) tegen de klok in en til de filters naar boven.

Spoel alle filters onder stromend water af.

1. Reinig de grove en fijne filters met een reinigingsborstel.
2. Zet het filtersysteem in omgekeerde volgorde terug in elkaar.
3. Plaats het filtersysteem in zijn steun en druk het naar beneden.
4. Draai het grove filter met de klok mee tot het licht stopt (zie ook de pijlmarkering).

## Apparaatdeur reinigen

- Deurrand met een zachte, vochtige doek reinigen.
- Gebruik nooit sprayreinigers of soortgelijke producten, om te voorkomen dat er water in de deurvergrendeling en de elektrische elementen terechtkomt.

## Bescherming tegen bevriezing

Als het apparaat op een plaats staat waar de temperatuur dicht bij of onder het vriespunt ligt, moet u het volgende in acht nemen:

- ✓ Trek de stekker uit het stopcontact of schakel de zekering uit.
- ✓ Draai de waterkraan dicht en draai de invoerslang los.
- ✓ Laat het water uit de toevoerslang en het inlaatventiel lopen. (Een opvangbak eronder leggen om het water op te vangen.)
- ✓ Sluit de invoerslang weer aan op het inlaatventiel.  
Verwijder het filter van de bodem en absorbeer met een spons het water in de rubberen ring.



**Error! Use the Home tab to apply Überschrift 1 to the text that you want to appear here.**

## **7 Apparaat buiten gebruik nemen**

---

Houd de volgorde van de stappen aan:

1. Trek de stekker uit het stopcontact of schakel de zekering voor het beoogde stopcontact uit.
2. Draai de waterkraan dicht.
3. Verwijder de in- en afvoerslang.
4. Maak de bevestigingsschroeven van het werkblad los, indien aanwezig.
5. Verwijder de sokkelplaat, indien aanwezig.
6. Het apparaat eruit trekken en de slang daarbij voorzichtig meetrekken.

### **Laat het restwater uit de slang lopen**

Als de spoelbak 1000 mm of hoger van de vloer is, kan het restwater niet rechtstreeks in de bak lopen.

In dat geval het restwater uit de slang in een geschikt reservoir buiten de bak opvangen.

### **Transport**

- ✓ Apparaat leegmaken en losse onderdelen beveiligen.
- ✓ Apparaat alleen rechtop vervoeren (zodat geen restwater kan teruglopen in de machinebesturing wat tot een onjuiste uitvoering van het programma zou kunnen leiden).

## 8 Storingen

### Voordat u de klantenservice belt

<b>FOUT</b>	<b>MOGELIJKE OORZAAK</b>	<b>FOUT VERHELPEN</b>
Apparaat werkt niet	Zekering doorgebrand of de aardlekschakelaar is geactiveerd	Zekeringen controleren.
	Stekker zit niet in het stopcontact.	Netstekker in het stopcontact steken.
	Lage waterdruk.	Controleer of de watertoevoer correct is aangesloten en de kraan is open gedraaid.
	De apparaatdeur is niet juist gesloten.	Apparaatdeur sluiten.
Serviesgoed is niet of niet goed droog	Geen glansspoelmiddel gebruikt of dosering te laag ingesteld	<ol style="list-style-type: none"> <li>1. Glansspoelmiddel vullen</li> <li>2. Hoeveelheid glansspoelmiddel regelen</li> </ol>
	Gebruikt afwasmiddel heeft een slechte droogprestatie	Gebruik spoelglansmiddel of gecombineerd afwasmiddel met een hogere droogcapaciteit
	Geselecteerd programma heeft geen 'Drogen'-functie	Programma met 'Drogen' selecteren
	Functie 'Extra drogen' was niet geactiveerd.	Activeer de functie 'Extra drogen', indien aanwezig
	Water loopt zich op in holtes in het serviesgoed of bestek	Zet het serviesgoed schuin, indien mogelijk 
Droogproces was nog niet afgerond	Wachten tot het programma is afgerond. Open de deur lichtjes na het einde van het programma. De damp kan zo ontsnappen en het serviesgoed kan drogen.	
Kunststoffen serviesgoed is niet goed droog	Normaal verschijnsel. Kunststof droogt slechter.	Geen oplossing mogelijk

**Error! Use the Home tab to apply Überschrift 1 to the text that you want to appear here.**

<b>FOUT</b>	<b>MOGELIJKE OORZAAK</b>	<b>FOUT VERHELPE</b>
Bestek is niet droog	Bestek verkeerd gesorteerd	Bestek juist inladen (zie hoofdstuk 4.5 'Serviesgoed-/bestekkorf inladen')
De binnenkant van het apparaat is nat na de afwascyclus	Normaal verschijnsel	Geen actie nodig
Serviesgoed is niet goed zuiver	<input type="checkbox"/> Serviesgoed niet goed geplaatst <input type="checkbox"/> Het draaien van de sproeiarm is geblokkeerd	Laad de serviesgoed- en bestekkorf in zonder de sproeiarmen te raken (zie hoofdstuk 4.5 'Serviesgoed-/bestekkorf inladen').
	Verstopte mondstukken van de sproeiarmen	Sproeiarmen reinigen (zie hoofdstuk 6 'Reiniging en onderhoud')
	Vervuilde filters	Filter reinigen (zie hoofdstuk 6 'Reiniging en onderhoud')
	Verkeerd geplaatste filter	Filter juist plaatsen
	Verkeerd wasprogramma gekozen	Sterker wasprogramma selecteren
	Bovenste serviesgoedkorf, rechts en links is niet op dezelfde hoogte afgesteld	Stel de serviesgoedkorf links en rechts in op dezelfde hoogte.
Afwasmiddelresten in het apparaat	De tabs zijn niet opgelost in het korte programma	Stel een sterker programma in of gebruik een poederafwasmiddel
	Afwasmiddel is klonterig door de lange opslagtijd	Nieuw afwasmiddel gebruiken
Watervlekken op kunststofdelen	Druppelvorming is niet te vermijden	<input type="checkbox"/> Serviesgoed schuin inladen (zie hoofdstuk 4.5 'Serviesgoed en bestek laden') <input type="checkbox"/> Glansspoelmiddel bijvullen <input type="checkbox"/> Stel de ontharder hoger in
Witte, moeilijk te verwijderen aanslag op het serviesgoed, in het apparaat of op de deur	Aanslag van afwasmiddel	<input type="checkbox"/> Wisselen van afwasmiddel <input type="checkbox"/> Apparaat mechanisch reinigen
	Waterhardheidsbereik is verkeerd ingesteld	<input type="checkbox"/> Pas de ontharder aan op een hogere waterhardheid <input type="checkbox"/> Vul regenererzout bij
	Afwasmiddel met meerdere functies of bio/ecologisch afwasmiddel gebruikt	<input type="checkbox"/> Wisselen van afwasmiddel <input type="checkbox"/> Gebruik aparte middelen (afwasmiddel,



**Error! Use the Home tab to apply Überschrift 1 to the text that you want to appear here.**

<b>FOUT</b>	<b>MOGELIJKE OORZAAK</b>	<b>FOUT VERHELPE</b>
		regeneereerzout, glansspoelmiddel)
Kunststofonderdelen binnenin het apparaat zijn verkleurd	Normaal verschijnsel	De functie van het apparaat is niet aangetast
thee- of lippenstiftresten op het serviesgoed	Programma met een te lage afwastemperatuur	Selecteer een programma met een hogere afwastemperatuur
	Afwasmiddel heeft een te weinig blekend effect	Wisselen van afwasmiddel
Gekleurde (blauwe, gele, bruine) coatings in het interieur van het apparaat of op roestvrijstalen serviesgoed die moeilijk of onmogelijk te verwijderen zijn	Laagvorming wordt veroorzaakt door metalen onderdelen op zilveren of aluminium serviesgoed	Reinig het apparaat mechanisch of gebruik een machinereiniger. Coatings zijn onschadelijk voor de gezondheid.
Kunststof onderdelen zijn verkleurd	Afwastemperatuur is te laag	Selecteer een programma met een hogere afwastemperatuur
Verwijderbare strepen op glazen en bestek	Wijst op een te hoge dosering glansspoelmiddel	Stel de hoeveelheid glansspoelmiddel op een lager niveau in
	Glansspoelmiddel ontbreekt	Glansspoelmiddel vullen
Moeilijk te verwijderen witte coating op roestvrij staal, glas	Wijst op een te hoge dosering regeneereerzout	Controleer de instelling van de waterhardheid (zie hoofdstuk 4.1 Waterhardheidsgraad instellen)
Glazen worden ondoorzichtig	Glazen zijn niet vaatwasmachinebestendig	Geen oplossing mogelijk. Koop vaatwasmachinebestendige glazen.
Roestsporen op bestek	<input type="checkbox"/> Bestek is niet voldoende roestbestendig <input type="checkbox"/> Roestige delen werden meespoeld	Gebruik roestbestendig bestek en spoel roestige onderdelen niet af
Afwasmiddelresten in de afwasmiddelcontainer	Het afwasmiddel werd niet volledig uitgespoeld door verstopte sproeiarmen	Zorg ervoor dat de sproeiarmen vrij kunnen draaien
	De afwasmiddelcontainer was bij het toevoegen van afwasmiddel vochtig	Voeg afwasmiddel enkel in een droge afwasmiddelcontainer toe

**Error! Use the Home tab to apply Überschrift 1 to the text that you want to appear here.**

<b>FOUT</b>	<b>MOGELIJKE OORZAAK</b>	<b>FOUT VERHELPE</b>
Verhoogde schuimopbouw	Gemorst glansspoelmiddel	Verwijder het glansspoelmiddel met een doek
	Het gebruikte afwasmiddel of machineverzorgingsproduct vormt te veel schuim.	Wisselen van afwasmiddel
Geluiden	Geluiden tijdens de wasbeurt zijn normaal.	Geluiden ontstaan door het zacht verwijderen van de etensresten en het openen van het afwasmiddelreservoir.

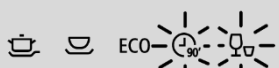
## Foutmeldingen

<b>CODES / □ INDICATORS IN PROGRAMMA-INDICATOR</b>	<b>BETEKENIS</b>	<b>MOGELIJKE OORZAAK EN OPLOSSING</b>
 (E1)	Verlengde watertoevoertijd	<p>Waterkraan is niet open gedraaid of de waterdruk is te laag.</p> <p>Kraan van de watertoevoer is verkalkt. Vraag de installateur om een controle.</p> <p>Inschakelen van de klantenservice is in dit geval niet kosteloos.</p>
 (E3)	Wasprogrammatemp eratuur wordt niet bereikt	<p>Verwarmingselement is defect.</p> <p>Neem contact op met de klantenservice.</p>
 (E4)	Overstroming	<p>Sommige delen van het apparaat kunnen lekken.</p> <p>Neem contact op met de klantenservice.</p>
	Defect of verbindingprobleem tussen de hoofdelektronica en de elektronica van het bedieningspaneel.	Stroomonderbreking; stroomstoring

## 9 Klantenservice

---

Als de storing niet wordt verholpen door de bovenstaande opmerkingen, neem dan contact op met de klantenservice. Voer in dit geval geen verdere werkzaamheden zelf uit, met name aan de elektrische onderdelen van het apparaat.



- Een bezoek van de servicemonteur in het geval van een verkeerde bediening of van een van de beschreven storingen is ook tijdens de garantieperiode niet kosteloos.

### Adres klantenservice:

EGS GmbH  
Dieselstraße 1  
33397 Rietberg / DEUTSCHLAND  
Duitsland: 02944-9716760  
Benelux: +492944-9716790  
Andere: +492944-9716733  
E-mail: **kontakt@egs-gmbh.de**  
Internet: **www.egs-gmbh.de**

Voer reparatieorders online in of scan de QR-code (zie achterkant van de gebruiksaanwijzing).

Houd de volgende informatie gereed voor een snelle afhandeling van de reparatieorder:

- 1) Model
- 2) Versie
- 3) Batch
- 4) EAN

evenals het volledige adres, telefoonnr. en de foutbeschrijving.

Apparaatspecifieke informatie staat op het typeplaatje aan de binnen- of achterkant van het apparaat.

### Reserveonderdelen

De volgende onderdelen zijn verkrijgbaar bij de bovengenoemde klantenservice (afhankelijk van het apparaat):

- (1) Thermostaten, temperatuursensoren, printplaten en lichtbronnen;
- (2) Deurklinken, deurscharnieren, planken en laden

De reserveonderdelen zijn 7 jaar nadat het laatste exemplaar van een model op de markt is gebracht, beschikbaar.

Apparaatdeurafdichtingen zijn 10 jaar nadat het laatste exemplaar van een model op de markt is gebracht, beschikbaar.

**Error! Use the Home tab to apply Überschrift 1 to the text that you want to appear here.**

## 10 Garantievoorwaarden

---

Als koper van een Dalbach-apparaat heeft u recht op de wettelijke garantie uit het koopcontract met uw dealer. Daarnaast geven wij u een garantie voor de volgende voorwaarden:

### **Vergoedingstermijn**

De garantie is 24 maanden geldig vanaf de datum van aankoop (er moet een aankoopbewijs worden verstrekt). Tijdens de eerste 6 maanden worden defecten aan het apparaat kosteloos geëlimineerd. De voorwaarde is dat het apparaat zonder bijzondere inspanning toegankelijk is voor reparaties. In de volgende 18 maanden is de koper verplicht om te bewijzen dat het defect al bij levering bestond.

In het geval van commercieel gebruik (bijv. in hotels, kantines) of gedeeld gebruik door meerdere huishoudens, is de garantie 12 maanden vanaf de datum van aankoop (er moet een aankoopbewijs worden verstrekt). Tijdens de eerste 6 maanden worden defecten aan het apparaat kosteloos geëlimineerd. De voorwaarde is dat het apparaat zonder bijzondere inspanning toegankelijk is voor reparaties. In de volgende 6 maanden is de koper verplicht om te bewijzen dat het defect al bij levering bestond.

Door gebruik te maken van de garantie wordt de garantie voor het apparaat of de nieuw geïnstalleerde onderdelen niet verlengd.

### **Omvang van de eliminatie van de gebreken**

Binnen de opgegeven termijnen elimineren we alle defecten aan het apparaat, die aantoonbaar te wijten zijn aan gebrekkige uitvoering of materiaalfouten. Vervangen onderdelen worden ons eigendom.

### **Uitgesloten zijn:**

Normale slijtage, opzettelijke of nalatige schade, schade als gevolg van niet-naleving van de gebruiksaanwijzing, onjuiste opstelling resp. installatie of aansluiting op verkeerde netspanning, schade door chemische of elektro-thermische effecten of door andere abnormale omgevingsomstandigheden, glas, lak of emailschade en mogelijk kleurverschillen en defecte lampen.

Evenzo zijn defecten aan het apparaat uitgesloten, die het gevolg zijn van transportschade. We zullen ook dan geen diensten verrichten, wanneer - zonder onze speciale, schriftelijke toestemming - door onbevoegde personen aan het Dalbach-apparaat is gewerkt of onderdelen van vreemde oorsprong werden gebruikt. Deze beperking is niet van toepassing voor foutloze, door een gekwalificeerde vakman met onze originele onderdelen, uitgevoerde werkzaamheden voor de aanpassing van het apparaat aan de technische beschermingsvoorschriften van een ander EU-land.

### **Geldigheidsbereik**

Onze garantie is van toepassing op apparatuur, gekocht in een EU-land, en dat in de Bondsrepubliek Duitsland of Oostenrijk wordt gebruikt.

Voor apparatuur die in een EU-land is gekocht en naar een ander EU-land is gebracht, worden diensten geleverd in het kader van de landspecifieke garantievoorwaarden. Een verplichting om garantie te verlenen bestaat alleen dan, als het apparaat voldoet aan de technische voorschriften van het land waar de garantieclaim wordt ingediend.

### **Voor reparatieorders buiten de garantieperiode geldt:**

- Als een apparaat wordt gerepareerd, moeten de reparatiefacturen onmiddellijk en zonder aftrek worden betaald.
- Als een apparaat wordt gecontroleerd of een begonnen reparatie niet wordt voltooid, dan worden reis- en arbeidskosten in rekening gebracht.
- Advisering door ons klantenadviescentrum is gratis (zie het hoofdstuk 'Klantenservice').

# Dalbach

GGV HANDELGES. MBH & CO. kg  
AUGUST-THYSSEN-STR.8  
D-41564 KAARST  
DUITSLAND

GS45V-01\_D0-0\_NL\_2020-12



# Dalbach

**Indbygget  
husholdningsopvaskemaskine  
GS45V-01  
Delvist integreret**

Brugsanvisning

## Indholdsfortegnelse

<b>1</b>	<b>For din sikkerheds skyld .....</b>	<b>6</b>
1.1	Tiltænkt anvendelse .....	7
1.2	Ukorrekt brug.....	7
1.3	Sikkerhed for specifikke grupper af mennesker.....	7
1.4	Tilbageværende risici .....	8
<b>2</b>	<b>Miljøbeskyttelse og energibesparelse .....</b>	<b>9</b>
2.1	Bortskaffelse af emballagematerialerne på en miljømæssigt sikker måde .....	9
2.2	Sparer på energi og vand .....	9
2.3	Bortskaffelse af gamle apparater .....	9
<b>3</b>	<b>Opsætning og installation .....</b>	<b>10</b>
3.1	Elektrisk tilslutning .....	11
<b>4</b>	<b>Ibrugtagning .....</b>	<b>12</b>
4.1	Indstilling af vandets hårdhed .....	12
4.2	Påfyldning/opfyldning af regenererende salt.....	13
4.3	Skyllemiddel .....	14
4.4	Rengøringsmiddel til opvaskemaskine .....	14
4.5	Oprydning af service og bestik.....	15
<b>5</b>	<b>Daglig brug .....</b>	<b>18</b>
5.1	Programtabel .....	18
5.2	Information om eco-programmet .....	19
5.3	Start af vaskeprogrammet .....	19
5.4	Ændring af vaskeprogram .....	19
5.5	Slukning af opvaskemaskinen.....	20
<b>6</b>	<b>Rengøring og vedligeholdelse .....</b>	<b>21</b>
<b>7</b>	<b>Nedlukning af apparatet .....</b>	<b>23</b>
<b>8</b>	<b>Fejl .....</b>	<b>24</b>
<b>9</b>	<b>Tekniske data .....</b>	<b>27</b>
<b>10</b>	<b>Reservedele/eftersalgsservice .....</b>	<b>28</b>
<b>11</b>	<b>Garantibetingelser .....</b>	<b>29</b>

Lær dit apparat at kende\*

Leveringsomfang

2xKrukkekurv

1xBestikkurv

1xTragt

1xDampspærre

1xBrugsanvisning

1xVandtilførselsslange installeret

1xLasteplan for opvask/bestik i henhold til DIN-norm (gammel) og EU-datablad EN50242

1xServicekort

1x Installationsvejledning

1x Skabelon (til møbelfront)

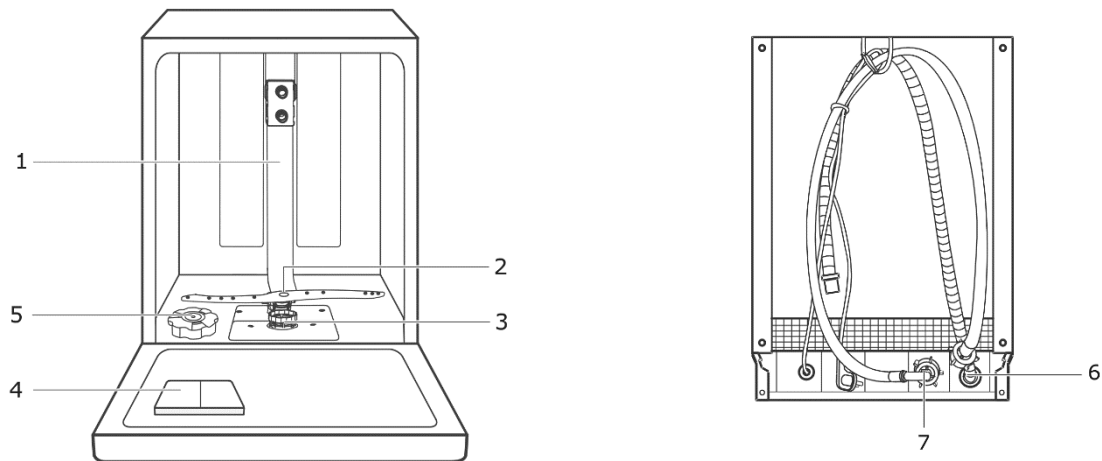

- 1 Vandgennemstrømning
- 2 Nederste sprøjtearm
- 3 Filterenhed
- 4 Beholder til vaskemiddel
- 5 Saltbeholder
- 6 Vandtilslutning/slange
- 7 Vandafløb

### Øverste kurv

med foldbare kopbakker  
og øverste sprøjtearm

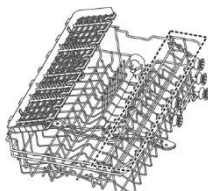

### Nederste



### kurv Bestikkurv

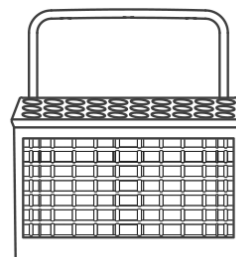

\*) Udtrykket apparat bruges i hele teksten til at henvise til en husholdningsopvaskemaskine.

## Kontrolpanel

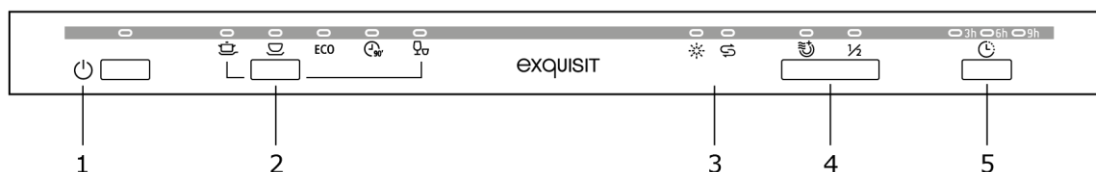

Forklaring af knapper

NEJ, DET ER DET IKKE.	KNAP/DISPLAY	BESKRIVELSE
1	ON/OFF-knap	Tænd/sluk for apparatet
2	Valg af program	Vælg vaskeprogram; displayet for det valgte program lyser op.
3	Halv belastning (½)	Vælg det vaskeprogram, der skal vaske mindre end halvdelen af det fulde antal kuverter. Ekstra funktion kun mulig med programmerne: Intensiv, Power+, ECO, Glas og 90 min. Energi- og vandbesparende.
4	Ekstra tørring	Ekstra funktion kun mulig med programmerne: Intensiv, Power+, ECO, Glas og 90 min. Den forlængede tørrefase tørrer opvasken perfekt.
5	Forsinkelse af starttid	Tryk på knappen, og udskyd starttidspunktet med 3, 6, 9 eller 12 timer.
6	Start/pause	Start vaskeprogrammet eller stop det under vask
7	Programvisning	(For detaljer se kapitlet "Daglig brug")
8	Indikator for manglende skyllemiddel Mangel på saltindikator	Efterfyld skyllemiddel  eller regenererende salt  LED lyser
9	Visning af starttidsforsinkelse	

\*\*\*Tillægsfunktionerne "Ekstra tørring" og "Halv fyldning" kan ikke vælges sammen.

## Plan for læsning af husholdningsopvaskemaskiner

I henhold til EN60436-standarden er ECO-programmet blevet testet som følger:

- Standard borddækning: 9
- Øvre kurveposition: nedre position
- Indstilling af skyllemiddel: Maksimum
- Hårdhed: H3
- Energiforbruget i slukket tilstand: 0.49W
- Energiforbrug, når den er slukket: 0,45 W

**Oberkorb**

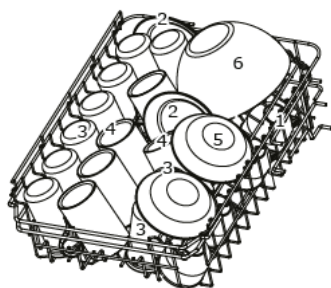

**Unterkorb**

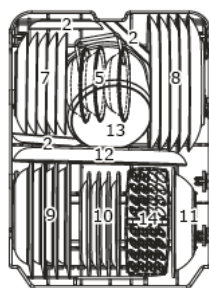

Nr.	Geschirr	Nr.	Geschirr
1	Tasse	7	Dessertteller
2	Untertasse	8	Speiseteller
3	Glas	9	Suppenteller
4	Becher	10	Dessertteller aus Melamin
5	Kleiner Topf	11	Schüsseln aus Melamin
6	Flacher Topf	12	Ovale Servierplatte
		13	Glasschüssel
		14	Besteckkorb

**Besteckablage**

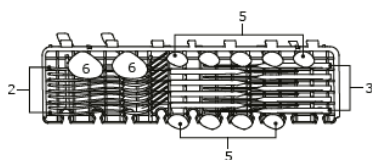

**Besteckkorb**

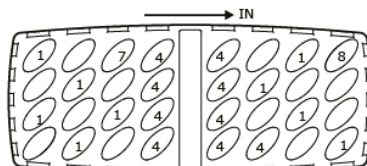

Nr.	Besteck	Nr.	Besteck
1	Suppenlöffel 	5	Dessertlöffel 
2	Gabel 	6	Servierlöffel 
3	Messer 	7	Serviergabel 
4	Kaffeelöffel 	8	Soßenkelle 

# 1 For din sikkerheds skyld

---

Alle sikkerhedsadvarsler i denne brugsanvisning er markeret med et advarselssymbol. De henleder din opmærksomhed på potentielle farer. Sørg for at læse og overholde disse oplysninger.

## Forklaring af sikkerhedsadvarsler

### **FARE**

Angiver en farlig situation, som, hvis den ikke undgås, vil føre til meget alvorlige kvæstelser eller endda død!

### **ADVARSEL**

Angiver en farlig situation, som, hvis den ikke undgås, kan føre til meget alvorlige kvæstelser eller endda død!

### **FORSIGTIG**

Angiver en farlig situation, som, hvis den ikke undgås, kan føre til mindre eller moderate skader!

### **PAS PÅ**

Angiver en situation, som, hvis den ikke undgås, vil føre til materielle skader.



**RISIKO FOR ELEKTRISK STØD!**



**RISIKO FOR SKOLDNING!**



**BRANDFARE!**



➤ Information og instruktioner, der skal overholdes.

Brug følgende symboler:

- Liste
- ✓ Inspektionstrin i rækkefølge
- 1. Arbejdstrin i rækkefølge
- Apparatets reaktion på arbejdstrikket

## 1.1 Tiltænkt anvendelse

- Apparatet er beregnet til husholdningsbrug.
- Apparatet er egnet til opvask. Enhver anden form for brug betragtes ikke som tilsigtet brug.
- Brug ikke apparatet på anden måde end beskrevet i denne brugsanvisning, da det ellers vil medføre bortfald af garantikrav i tilfælde af fejl.
- Apparatet er ikke beregnet til udendørs brug.

Den tilsigtede brug indebærer også overholdelse af de drifts- og vedligeholdelsesbetingelser, der er foreskrevet af producenten. Af sikkerhedsmæssige årsager er det ikke tilladt at foretage modifikationer eller ændringer på apparatet.

## 1.2 Ukorrekt brug

**Følgende aktiviteter betragtes som ukorrekt brug og er derfor forbudt:**

- Apparatet er ikke egnet til kommerciel brug.
- Apparatet må ikke tilsluttes strømforsyningen ved hjælp af flere stikdåser.
- Før ikke strømkablet eller slanger under spænding.
- Knæk ikke strømkabler eller slanger.
- Opstil apparatet, så der altid er adgang til stikket.
- Træk ikke netstikket ud af stikkontakten på kablet.
- Hæld aldrig opløsningsmidler i apparatet.
- Anbring ikke brændbare produkter eller genstande, der er fugtet med brændbare produkter, i eller i nærheden af apparatet.

## 1.3 Sikkerhed for specifikke grupper af mennesker

Apparatet kan betjenes af børn over 8 år og personer, hvis fysiske, sensoriske eller mentale evner er svækkede, eller som mangler erfaring og/eller viden. De skal dog være under opsyn eller instrueres i sikker brug af apparatet og forstå de mulige risici.

- Børn må kun rengøre og servicere apparatet under opsyn af en voksen.
- Hold opsyn med børn for at sikre, at de ikke leger med apparatet.



## RISIKO FOR KVÆLNING!

Emballagematerialer (f.eks. plastfolie, polystyren) kan være farlige for børn. Opbevar emballagematerialer utilgængeligt for børn.

## **ADVARSEL**



### **RISIKO FOR FORGIFTNING!**

Opvaskemiddel til opvaskemaskiner er ætsende! Hold børn væk.

## **FORSIGTIG**

### **RISIKO FOR PERSONSKADE!**

Når den automatiske døråbning er aktiveret (afhængigt af modellen), må små børn ikke opholde sig i nærheden af apparatets dør. Der er risiko for personskade i tilfælde af fejlfunktion.

#### **1.4 Tilbageværende risici**

## **FARE**

### **RISIKO FOR ELEKTRISK STØD!**

- Hold aldrig på netledningens stik med fugtige eller våde hænder, når du tilslutter eller frakobler apparatet.
- I nødstilfælde skal du straks trække stikket ud af stikkontakten.
- Tag netstikket ud af stikkontakten, før du påbegynder rengøring eller servicearbejde.
- Et beskadiget strømkabel skal straks udskiftes af leverandøren, forhandleren eller After Sales Service. Hvis kablet eller stikket er beskadiget, må du ikke længere bruge apparatet.
- Der må ikke udføres andet arbejde på apparatet end det rengørings- og servicearbejde, der er beskrevet i denne brugsanvisning.

## **FORSIGTIG**

### **RISIKO FOR PERSONSKADE!**

Lad ikke apparatets dør stå unødvendigt åben, det øger risikoen for at snuble.



## 2 Miljøbeskyttelse og energibesparelse

---

For at bruge det nyindkøbte apparat på en miljøvenlig og energibesparende måde skal du overholde oplysningerne i dette kapitel.

### 2.1 Bortskaffelse af emballagematerialerne på en miljømæssigt sikker måde



Sorter emballagematerialer før bortskaffelse. Papir og pap sammen med papiraffald og plastfolie i beholderen til genbrugsmaterialer.

### 2.2 Sparer på energi og vand

Overholdelse af de følgende instruktioner har en positiv indflydelse på energi- og vandforbruget og apparatets levetid. Man kan også undgå kundeservicearbejde.

- Fyld opvaskemaskinen op til den angivne kapacitet, og følg fyldeanvisningerne. Det sparer energi og vand.
- Fjern madrester og andre fremmedlegemer før påfyldning, f.eks. med bestik, da disse kan vanskeliggøre rengøringen og (delvist) tilstoppe filtrene. Fremmedlegemer kan trænge ind i det vandførende system, især hvis filtrene ikke er indsat korrekt, eller hvis systemet betjenes uden filtre. Disse kan f.eks. tilstoppe sprøjtearmene eller blokere pumperne. Ukorrekt brug kan føre til gebyrpligtigt kundeservicearbejde.
- Fjern især fedtede madrester før påfyldning for at reducere tilstopning i det vandbærende system.
- Manuel forvask af opvasken, f.eks. under rindende vand, anbefales ikke. Det fører til et højere vand- og energiforbrug.
- Vælg et passende program afhængigt af service og tilsmudsning. Overhold oplysningerne om energi- og vandforbrug, varighed og temperaturer.
- Dosér vaske- og skyllemidlet korrekt, og kontroller vandblødgøringsanlæggets indstilling.
- Opvask i en opvaskemaskine bruger generelt mindre energi og vand end opvask i hånden. Det gælder, hvis du følger instruktionerne i brugsanvisningen.
- Følg anvisningerne for rengøring og pleje. (Se kapitel 6 "Rengøring og vedligeholdelse")

### 2.3 Bortskaffelse af gamle apparater



Apparatet er mærket med symbolet vist her i overensstemmelse med det europæiske direktiv om affald af elektrisk og elektronisk udstyr 2012/19/EU.

Direktivet bidrager til korrekt bortskaffelse af apparatet og genvinding af sekundære råmaterialer.

### **Gamle apparater må ikke smides ud sammen med husholdningsaffaldet.**

Alle forbrugere er ved lov forpligtet til at bortskaffe affald af elektrisk og elektronisk udstyr adskilt fra husholdningsaffaldet. For at undgå negative virkninger på miljøet skal du aflevere gamle apparater på salgsstedet eller på et kommunalt indsamlingssted til professionel genanvendelse.

Gør apparaterne ubrugelige før bortskaffelse:

- Tag netstikket ud af strømkablet.

## 3 Opsætning og installation

---

### Klargøring af apparatet

- ✓ Emballagematerialerne skal være ubeskadigede.
- ✓ Undersøg apparatet for transportskader.
- ✓ Et beskadiget apparat må under ingen omstændigheder tages i brug.
- ✓ I tilfælde af skader bedes du kontakte eftersalgsservice.

### Fjernelse af transportbeskyttelse

Apparatet og nogle af de indvendige dele er sikret til transport. Fjern alle klæbebånd på højre og venstre side af apparatets dør samt klæbebånd og emballagedele fra apparatets inderside. Fjern rester af klæbemiddel med alkalisk vand.

Se den separate installationsvejledning for yderligere information og instruktioner til installation.

#### Vandtilslutning

Apparatet er designet til vandtryk fra 0,4 til 10 bar (0,04 til 1,0 MPa, 40 til 100N/cm<sup>2</sup> ). Installer en trykreduktion til højere vandtryk.

Af økologiske årsager kan det give mening at tilslutte varmt vand, hvis det er tilgængeligt fra et energieffektivt varmtvandsopvarmningssystem (f.eks. et solsystem). På den måde kan du spare energi til opvarmning. En vandtemperatur (temperaturen på det indkommende vand) på 40 til 45 °C og højst 60 °C anbefales.

Tilslutning til varmt vand anbefales ikke, hvis vandet kommer fra en el-kedel. Det skal bemærkes, at hvis der tilføres varmt vand, vil apparatet være kortere tid om at varme op og dermed reducere iblødsætningstiden. Dette kan have negative effekter på vaskeresultatet.



- Det anbefales at tilslutte apparatet til koldt vand.
- Apparatet er beregnet til tilslutning til drikkevand.
- Hvis vandrøret er nyt eller ikke har været brugt i lang tid, skal du lade vandet løbe ud for at skylle urenheder og aflejringer væk.

## PAS PÅ

### RISIKO FOR SKADER!

Tilslut ikke apparatet til en vandvarmer (gennemstrømningsvandvarmer, trykløse vandtanke, f.eks. under vasken osv.). Komponenter som f.eks. vandslanger er ikke beregnet til temperaturer over 60 °C og kan blive beskadiget. I tilfælde af skader er garantien udelukket.

## Tilslutning af forsyningsslangen

1. Tilslut vandtilførselsslangen til vandhanens 3/4" gevindtilslutning. Sørg for korrekt skruetilslutning (ikke skævt). Kontrollér tætheden.
2. Sørg for, at forsyningsslangen ikke er knækket eller klemt.

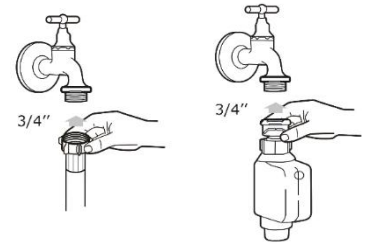

Tilslut afløbsslangen.

1. Sørg for, at afløbsslangen ikke er knækket eller klemt.  
→ Spildevandet skal kunne løbe uhindret ud.
2. Sæt ikke propper i vasken, mens apparatet pumper vand ud. Ellers vil vandet løbe tilbage i apparatet.

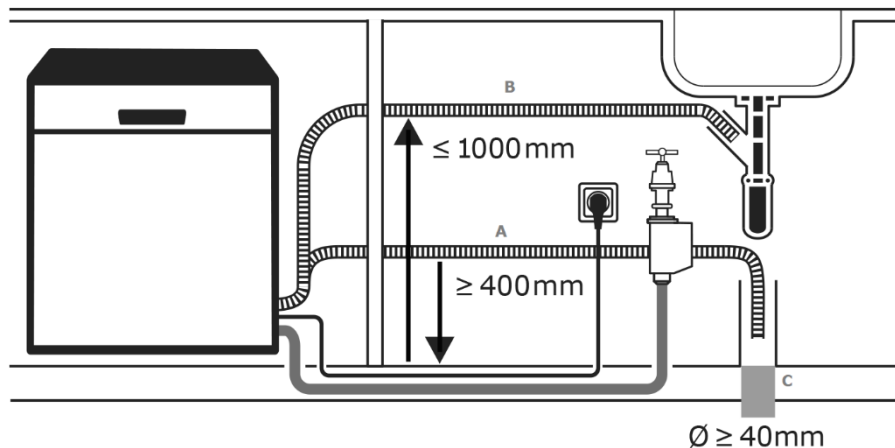

- (A) Tilslut afløbsslangen til et gulvafløb. Bemærk den minimale tilslutningshøjde på 400 mm.
- (B) Direkte tilslutning til vandlåsen på en håndvask/vask. Den maksimale tilslutningshøjde på  $\leq 1000$  mm skal overholdes. Tilslutning bør kun udføres af en specialist.
- (C) Diameter på gulvafløb

## Slangeforlænger

- Brug kun en identisk afløbsslange som slangeforlænger, og få den installeret professionelt. Kontakt eftersalgsservice.
- For ikke at påvirke opvaskemaskinens rengøringssevne må slangeforlængerens ikke være længere end 2 m.

## 3.1 Elektrisk tilslutning

En forudsætning for den elektriske tilslutning er en korrekt installeret stikdåse med beskyttelseskontakt, med sin egen tilstrækkelige sikring (220-240V~/50 Hz/10A). Det anbefales at bruge en impulsfølsom fejlstrømsafbryder (RCD-afbryder).

 **FARE**

## RISIKO FOR ELEKTRISK STØD!

Apparatet skal jordforbindes i henhold til de lokale bestemmelser. Til dette formål er stikket på tilslutningskablet udstyret med en kontakt, der er beregnet til dette formål.

## ADVARSEL

### BRANDFARE

Tilslut ikke apparatet til en multistikdåse, strømskinne eller lignende.



- Hvis stikket ikke passer i stikkontakten, skal du kontakte en kvalificeret elektriker.
- Brug ikke et forlængerkabel med et adapterstik til dette apparat.

## 4 Ibrugtagning

Før du tager apparatet i brug, skal du foretage følgende indstillinger og fylde apparatet med regenereringssalt, skyllemiddel og opvaskemiddel.

### 4.1 Indstilling af vandets hårdhed

Før apparatet tages i brug første gang, skal det justeres én gang til den lokale vandhårdhed. Du kan få disse oplysninger fra vandforsyningen eller på internettet.

- Blødgøringsanlægget fjerner mineraler og salte fra vandet, som kan beskadige apparatet eller have en uønsket effekt på opvasken.
1. Jo flere mineraler og salte dit vand indeholder, jo hårdere bliver vandet. Tænd for apparatet.
  2. Tryk på knappen "Program" og hold den nede i lidt over 5 sekunder inden for 60 sekunder, efter at apparatet er tændt.
  3. Vælg den passende vandhårdhed med knappen "Program"  
H3>H4>H5>H6>H1>H2.
  4. Tryk på knappen "Program", og gem den valgte vandhårdhed.

**Udfør indstillingerne ved hjælp af følgende tabel**

Fabriksindstilling: H3

VANDHÅRDHED				Skærm	Saltforbrug (gram/cyklus)
°dH	°fH	°Clark	°mmol/l		
0~5	0~9	0~6	0~0.94	H1= Kort lyser op	0
6~11	10~20	7~14	1.0~2.0	H2= 90 Min lyser op	9
12~17	21~30	15~21	2.1~3.0	H3 90 min, kort oplyst	12
18-22	31-40	22-28	3.1~4.0	H4= Eco lyser op	20
23~34	41~60	29~42	4.1~6.0	H5 Eco og Short lyser op	30
35~55	61~98	43~69	6.2~9.8	H6 Eco og 90 minutters lys	60

1° dH = 1,25° Clark = 1,78 °fH = 0,178 mmol/l

° dH: Tysk hårdhed ° Clark: Britisk hårdhed ° fH: Fransk hårdhed

## 4.2 Påfyldning/opfyldning af regenererende salt

Tilsæt regenererende salt, før apparatet tages i brug første gang. Vær opmærksom på følgende, når du fylder saltbeholderen:

- ✓ Brug kun specielle regenereringssalte, der er fremstillet til opvaskemaskiner.
- ✓ Producenten fraskriver sig ethvert ansvar for skader forårsaget af brug af uegnede salte, og garantien bortfalder.
- ✓ Påfyld regenererende salt, før du tager den i brug.



- Når du bruger multitabs med regenererende salt, er det ikke nødvendigt at tilsætte regenererende salt til saltbeholderen.
- Hæld ikke regenererende salt i, hvis vandets hårdhed i boligområdet er 0-5° dH.

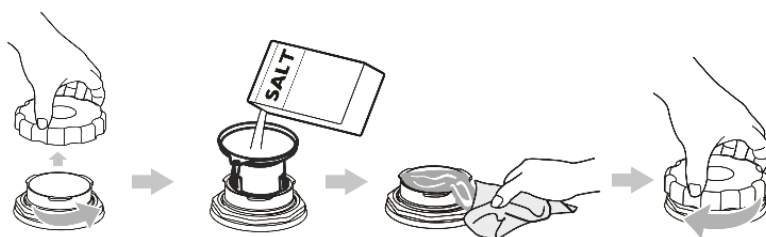

1. Fjern den nederste kurv, og skru låget af saltbeholderen.
2. Ved første brug skal saltbeholderen fyldes med ca. 1 liter vand.
3. Placer tragten, og hæld ca. 1,5 kg regenererende salt i. Det er normalt, at en vis mængde vand løber ud af beholderen, når saltet tilsættes.
4. Opsug spildt regenereringssalt med det samme med en fugtig klud.
5. Sæt dækslet korrekt på, og skru det fast, så langt det kan komme.
6. Start et vaskeprogram umiddelbart efter påfyldning.  
Normalt slukkes indikatoren for lavt saltindhold efter et vaskeprogram.

Fyld regenererende salt på, når "lav saltindikator"  lyser.

## PAS PÅ

### SKADER PÅ APPARATER!

- Hæld aldrig rengøringsmiddel i saltbeholderen. Beskadigelse af blødgøringsystemet.
- Pas på aldrig at putte det forkerte pulver i saltbeholderen. Der er sandsynligvis tale om en defekt i blødgøringsystemet.
- Stram saltbeholderens låg ordentligt. Hvis der trænger opvaskemiddel ind i saltbeholderen, vil blødgøringsystemet blive beskadiget.
- Efterlad ikke spildt regenererende salt i apparatet. Det vil beskadige apparatet og den rustfrie stålbad.

## 4.3 Skyblemiddel

Skyblemidlet forhindrer, at der dannes vanddråber på opvasken, som kan efterlade pletter og striber. Skyblemidlet fremskynder tørringsprocessen.

### Påfyldning/opfyldning af skyblemiddel

Fyld skyblemiddel på, så snart skyblemiddelindikatoren  på kontrolpanelet lyser. Ignorer indikatoren, når du bruger multitabs, der allerede indeholder skyblemiddel.

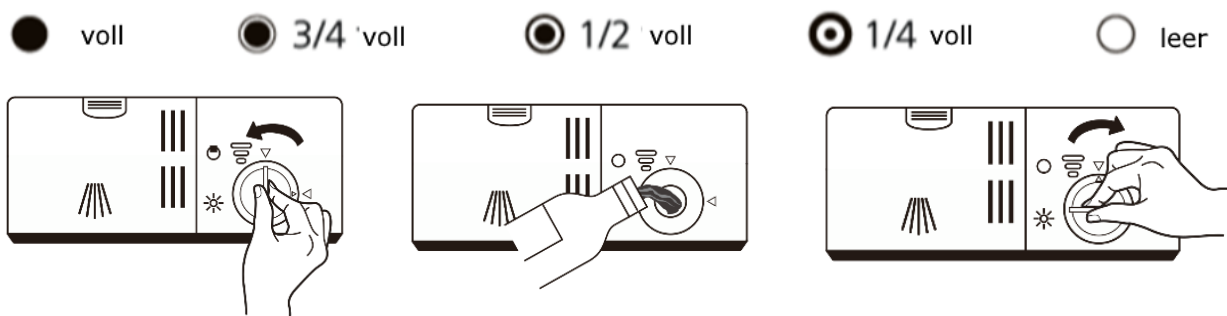

- Spildt skyblemiddel tørres straks op med en absorberende klud.
- Hæld aldrig andre stoffer (f.eks. opvaskemiddel, opvaskemiddel) i sammen med skyblemidlet.

### Indstilling af forbrug af skyblemiddel

Beholderen til skyblemiddel har seks eller fire indstillinger. Fabriksindstilling "4". Hvis der dannes pletter, eller opvasken ikke tørrer korrekt, skal du øge doseringen af skyblemiddel:

1. Fjern låget på beholderen.
2. Sæt hjulet et niveau højere.

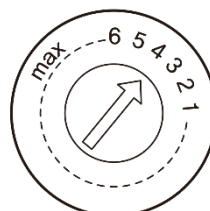

Vi anbefaler fabriksindstillingen "4".

## 4.4 Rengøringsmiddel til opvaskemaskine

Når du vælger opvaskemiddel, skal du følge instruktionerne fra den respektive producent.

- ✓ Brug kun rengøringsmidler til husholdningsopvaskemaskiner.
- ✓ Når du doserer vaskemidlet, skal du følge anvisningerne på pakken med vaskemidlet.
- ✓ Hæld opvaskemiddelpulver i kamrene på beholderen til opvaskemiddel.
- ✓ Brug kun pulvervaskemiddel til "korte vaskeprogrammer".
- ✓ Følg doseringsanbefalingerne i programtabellen.

 **ADVARSEL**



## RISIKO FOR FORGIFTNING!

- Opbevar alle opvaskemidler på et sikkert sted uden for børns rækkevidde. Fyld kun beholderen med opvaskemiddel, lige før du starter maskinen.
- Opvaskemiddel til opvaskemaskiner er ætsende! Hold børn væk.
- Indånd ikke pulveropvaskemidler.
- Du må ikke sluge opvaskemidler.
- Opvaskemidler kan forårsage syreforbrændinger i næse, mund og svælg.
- Hold børn væk fra opvaskemidler og åbne opvaskemaskiner.
- Hæld opvaskemidlet i opvaskemaskinen, lige før programmet startes.

### Påfyldning af opvaskemiddel

- Fyld op i beholderen med opvaskemiddel, lige før du starter vaskeprogrammet. Hvis opvaskemidlet er fugtigt, kan det ikke opløses.
- Følg producentens anvisninger for dosering og opbevaring.

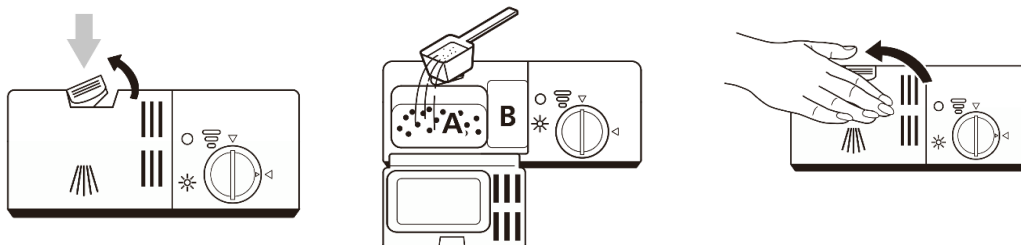

(A) Opvaskemiddel til hovedprogrammet

(B) Forvaskeprogram med opvaskemiddel.

## 4.5 Oprydning af service og bestik

For at opnå de bedste vaskeresultater skal du følge følgende tips, når du fylder kurvene.

- ✓ Fjern madrester, f.eks. med bestik. Forvask er ikke nødvendig.
- ✓ Blødgør brændt fedt i pander.
- ✓ Ret skålene ind efter sprøjtearmene.
- ✓ Fastgør plastdele for at forhindre vandrester i dem.
- ✓ Temperaturfølsomme genstande kan deformeres under belastning, så sørg for, at der er tilstrækkelig afstand.
- ✓ Læg hule produkter som kopper, glas, pander osv. i kurven med åbningen nedad. Må ikke stables.
- ✓ Placer mindre glas i den øverste kurv. Placer større og højere glas i den nederste kurv.
- ✓ For at undgå skader på glasset må glassene ikke røre hinanden.
- ✓ Læg store genstande, som er svære at rengøre, i den nederste kurv. Så kan vandstrålen nå det beskidte service.
- ✓ Tallerkener og bestik må ikke stå i vejen for sprøjtearmenes rotation, da vandstrålen ellers ikke kan nå effektivt ind til vaskeemnerne.



## FORSIGTIG

## RISIKO FOR PERSONSKADE!

- Opadvendte knive med lange, skarpe blade udgør en potentiel fare!
- Læg lange og/eller skarpe genstande som f.eks. forskærerknive vandret i den øverste kurv.



### Uegnet service

Ikke alt porcelæn og bestik er egnet til rengøring i opvaskemaskine. For at undgå skader anbefales følgende instruktioner.

<b>OBJEKT</b>	<b>MULIG SKADE</b>
Følsomme glas, f.eks. lavet af blykrystal,	kan blive mat og mælkeagtig
Dekoration på service/glas/bestik	kan falme, da den ikke tåler opvaskemaskine
Sølv	kan anløbe
Anodiseret aluminium	kan plette
Blik	kan blive mat
Træ	kan deformeres og revne
Horn/varmefølsom plast	kan deformeres
Limede bestikgenstande	kan løsne sig
Kunsthåndværk	kan blive beskadiget
Elektriske komponenter i køkkenmaskiner, såsom røremaskiner	kan forårsage elektrisk stød



## Indstilling af den øverste kurv

Skift fra nederste position (1) til øverste position (4)

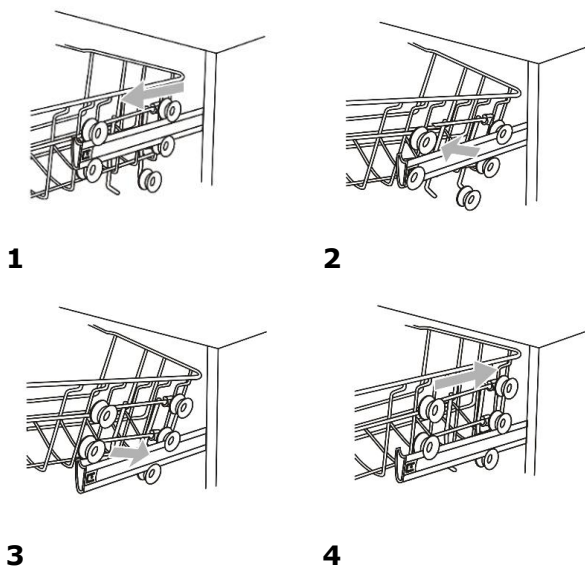

Kopbakkerne kan klappes ned



## Indstilling af den nederste kurv



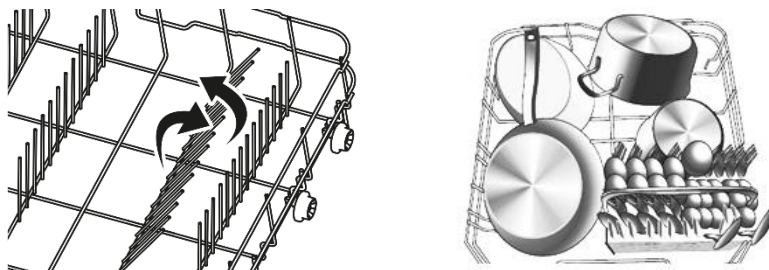

Hylcernes spidser er hængslede, så der er plads til større service som gryder og pander.







## 5 Daglig brug

Vælg et passende vaskeprogram afhængigt af opvaskens type og tilsmudsningsgrad i henhold til følgende programtabel.

### 5.1 Programtabel

PROGRAMM	SYMBOL	BESCHREIBUNG
<b>Intensiv</b>		Für stark verschmutztes Geschirr, z.B. Töpfe, Teller, Gläser, Pfannen.
<b>Power+</b>		Für stärker verschmutztes Geschirr, z.B. Töpfe, Teller, Gläser, Pfannen. Tägliches Standard- programm.
<b>ECO</b> (EN60346)	<b>ECO</b>	Für normal verschmutztes Geschirr, z.B. Teller, Schüsseln, Gläser und leicht angeschmutzte Pfannen.
<b>90 min</b>		Für leicht verschmutztes Geschirr, z.B. Teller, Schüsseln, Gläser und leicht angeschmutzte Pfannen.
<b>Kurz</b>		Für leicht verschmutztes Geschirr, z.B. Gläser, Kristall und Porzellan.

PROGRAMM	SYMBOL	ARBEITSGÄNGE				Pulver/Tab	Dauer (Min.)	VERBRAUCH 9 Gedecke	
		Vorspülen	Spülen	Nachspülen	Trocknen			Energie (kWh)	Wasser (l)
<b>Intensiv</b>		50°C	65°C	3x max. 65°C	✓	4/13g	205	1.378	15.3
<b>Power+</b>		45°C	55°C	2x max. 65°C	✓	4/13g	175	1.287	13.1
<b>ECO</b> (EN60346)	<b>ECO</b>	-	45°C	2x max. 55°C	✓	17g	235	0.704	9.0
<b>90 min</b>		-	60°C	2xkalt max. 65°C	✓	17g	90	1,234	10.2
<b>Kurz</b>		-	50°C	2x max. 45°C	-	12g	30	0.611	10.0

## 5.2 Information om eco-programmet

Eco-programmet er velegnet til rengøring af normalt snavset service. Eco-programmet er det mest effektive program med hensyn til kombineret energi- og vandforbrug.

Eco-programmet bruges til at kontrollere, at EU's regler for eco-design overholdes. Grundlaget er DIN-EN **60436**. Indstillingen for vandets hårdhed skal vælges til 14dH eller 2,5°mmol/l. Indstil skyllemidlet til "6" eller maksimum. Målingerne er udført under definerede forhold (laboratorieforhold). Afvigelser i den daglige drift er mulige.

Specifikationerne i den følgende tabel for andre programmer er kun referenceværdier. Oplysningerne om varighed og energi- og vandforbrug dækker én driftscyklus.

## 5.3 Start af vaskeprogrammet

1. Træk kurvene ud, fyld dem med service, og skub dem ind igen.
2. Sæt bestikkurven i, og skub den ind igen.
3. Hæld opvaskemiddel i (se kapitlerne om regenereringssalt, skyllemiddel og opvaskemiddel i kapitlet "Ibrugtagning").
4. Tænd helt for vandhanen.
5. Tryk på knappen "ON/OFF", og tænd for apparatet.
6. Tryk på knappen "Program", og vælg et "vaskeprogram" (se "Programtabel"). Den tilsvarende programlampe lyser.
7. Luk apparatets dør.
8. Tryk på knappen "Start/Pause", og apparatet starter vaskecyklussen.



- Der kan høres et klik, når døren er lukket korrekt.
- Luk ikke døren, før servicekurvene er skubbet ind igen. På den måde undgår du, at tallerkenene smækker unødvendigt.
- Tab ikke bestik (især knive) ned i bestikkurven. En forsigtig tilgang øger apparatets levetid.

## 5.4 Ændring af vaskeprogram

Når vandet er løbet helt ind, eller opvaskemidlet er løbet ud, er det ikke længere muligt at skifte program uden en genstart. I dette tilfælde skal du fylde beholderen med opvaskemiddel igen. (se kapitlet "Påfyldning af opvaskemiddel").

Tryk på knappen "Start/Pause" for at afbryde vaskeprocessen.

1. Tryk og hold programknappen nede i 3 sekunder for at annullere programmet.
2. Tryk på knappen "Program", og vælg det ønskede program.
3. Tryk på knappen "Start/Pause", og apparatet starter det valgte program efter 10 sekunder.

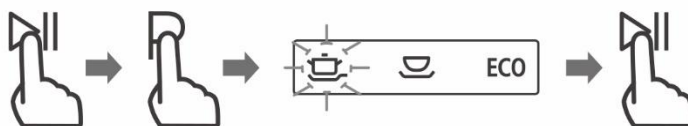

## Afbrydelse af vaskeprogrammet

Læg en glemt genstand i, så længe vaskemiddelbeholderen endnu ikke er åbnet .

Tryk på knappen "Start/Pause" for at afbryde vaskeprocessen.

1. Vent 5 sekunder, og åbn derefter apparatets dør.
2. Juster glemte retter.
3. Luk apparatets dør.
4. Tryk på knappen "Start/Pause", og apparatet starter det valgte program efter 10 sekunder.



## **FORSIGTIG**

### RISIKO FOR SKOLDNING!

Hvis du åbner apparatets dør, mens programmet kører, kan der slippe varm damp ud.

### Slut på vaskeprogrammet

Der lyder et akustisk signal i 8 sekunder ved afslutningen af et vaskeprogram.

## **PAS PÅ**

### SKADE PÅ APPARAT!

Lad apparatet køle lidt af efter programslut (lydsignal), og åbn det ikke med det samme.

## 5.5 Slukning af opvaskemaskinen

1. Tænd for apparatet med knappen "ON/OFF".
2. Sluk for vandhanen, og åbn apparatets låge.
3. Vent ca. 15 minutter med at tage apparatet ud, da emnerne stadig er meget varme. De tørrer gradvist.

## **PAS PÅ**

### VANDSKADE!

For at forhindre ukontrolleret vandlækage skal du lukke for vandhanen efter hver brug af apparater uden aqua-stop.

## 6 Rengøring og vedligeholdelse

Regelmæssig rengøring og vedligeholdelse af apparatet skåner ikke kun miljøet og sparer energi, men forlænger også dets levetid. Den vedhæftede korte oversigt giver værdifulde tips på et øjeblik.

### Rengøring af apparat og interiør

- ✓ Rengør betjeningspanelet, gummipakningen og huset med en fugtig klud. Brug aldrig skarpe genstande, skuresvampe, opløsningsmidler eller aggressive rengøringsmidler.
- ✓ Fjern pletter eller snavs inde i apparatet med vand og en klud fugtet med lidt hvid eddike eller opvaskemiddel.
- ✓ For at undgå aflejringer og kalkrester skal du lade apparatet køre med opvaskemiddel og uden opvask på den højeste indstilling.



- Hvis opvaskemaskinen ikke skal bruges i et stykke tid, f.eks. i ferien:
  - Køør en vaskeproces uden opvask,
  - Tag netstikket ud af stikkontakten, og
  - Lad lågen stå lidt åben. Så holder tætningerne længere, og der dannes ikke ubehagelige lugte i opvaskemaskinen.
- Den grundlæggende rengøring af apparatet med specielle opvaskemidler afhænger af brugen og vedligeholdelsen af apparatet. Følg instruktionerne fra producenten af opvaskemidlet. Udfør grundrengøring mindst en gang om året.
- Læg af og til en lille citronskal i bestikkeren. Det sikrer et godt rengøringsresultat og en frisk duft.
- Tænd for apparatet en gang om ugen, så pumpen pumper vand ind og ud og holder tætningerne fugtige.

### Rengøring af sprøjtearmene

Træk den nederste sprøjtearm opad

1. Drej skruemøtrikken på den øverste sprøjtearm i pilens retning, og træk sprøjtearmen nedad.
2. Hold sprayarmene under en vandhane med rindende vand, og skyl den lille dyseåbning.
3. Ved at ryste kan større fremmedlegemer (f.eks. stykker af æggeskaller) fjernes gennem tilslutningsåbningen.
4. Rengør dyseåbningerne med varmt sæbevand og en blød børste.
5. Skyl godt under rindende vand.

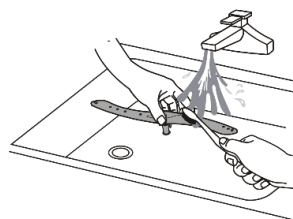
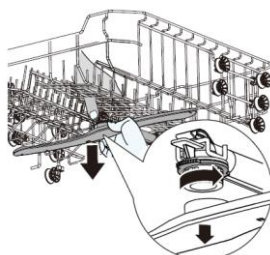
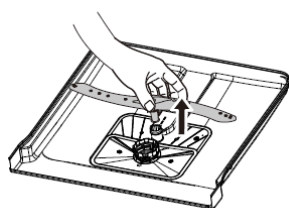



- Blokeringer i sprøjtearmenes huller forstyrrer vandgennemstrømningen, og vaskemiddeltabletterne opløses måske ikke ordentligt.

## Rengøring af filteret

Filtersystemet er opbygget som følger.

### 1 Hovedfilter

Madrester og urenheder, der fanges af dette filter, blødgøres eller findeles af vandstrålen fra den nederste sprayarm og skylles ud gennem afløbsrøret.

### 2 Groft filter

Groffilteret opfanger større madrester (knogler, glassplinter, frø), så afløbsåbningen ikke kan blokeres.

### 3 Fint filter

Det fine filter tilbageholder små madrester, så de ikke kan skylles tilbage på tallerkenen under opvasken.

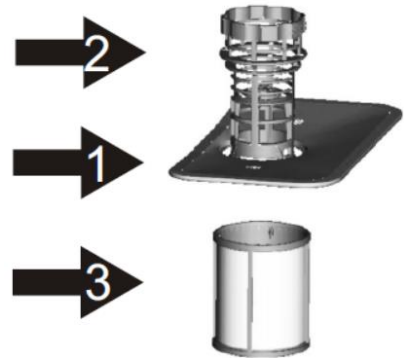

Kontrollér filtrene efter hver brug, og rengør dem efter behov. Rengør mindst efter hver femte brug, men mindst en gang om måneden som følger. Det er vigtigt at følge instruktionerne for at spare energi og vand (se kapitel 2.1).

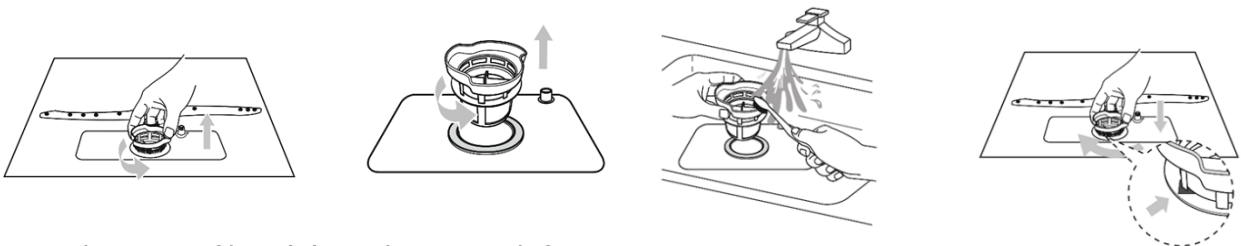

Drej det grove filter (2) mod uret, og løft filtrene opad.

Skyl alle filtre under rindende vand.

1. Rengør grov- og finfiltrene med en rengøringsbørste.
2. Genmonter filtersystemet i omvendt rækkefølge.
3. Placer filtersystemet i holderen, og tryk det ned.
4. Drej groffilteret med uret, så langt det kan komme (se også pilemarkeringerne).

## Rengøring af apparatets dør

- Rengør dørkarmen med en fugtig klud.
- Brug aldrig rengøringspray eller lignende for at forhindre vand i at trænge ind i dørlåsen og de elektriske elementer.

## Foranstaltninger til beskyttelse mod frost

Hvis apparatet er placeret på et sted, hvor temperaturen er tæt på eller under frysepunktet, skal du overholde følgende:

- ✓ Tag netstikket ud af stikkontakten, eller sluk for sikringen.
- ✓ Luk for vandhanen, og skru forsyningsslangen af.
- ✓ Lad vandet løbe ud af forsyningsslangen og indløbsventilen. (Placer en beholder under slangen for at opsamle vandet).
- ✓ Tilslut indløbsslangen til indløbsventilen igen.  
Fjern filteret fra bakken i bunden af opvaskemaskinen, og træk vandet ud af gummiringen med en svamp.

## 7 Nedlukning af apparatet

---

Overhold rækkefølgen af arbejdsstrinnene:

1. Træk netstikket ud, eller sluk for sikringen i stikkontakten.
2. Luk for vandhanen.
3. Løsn indløbs- og udløbsslangen.
4. Løsn fastgørelsesskruerne fra bordpladen, hvis de findes.
5. Fjern bundpladen, hvis den findes.
6. Træk apparatet ud, og træk forsigtigt slangerne ud på samme tid.

### Lad det resterende vand løbe ud af slangen

Hvis vasken er 1000 mm eller mere fra gulvet, kan det resterende vand ikke løbe direkte ud i vasken.

I dette tilfælde skal du opsamle det resterende vand fra slangen i en passende beholder uden for vasken.

## Transport

- ✓ Tøm apparatet, og fastgør løse dele.
- ✓ Transportér kun apparatet lodret (så der ikke kan løbe vand ind i maskinens styring og forårsage programfejl).

## 8 Fejl

### Før du kontakter eftersalgsservice

FEJL	MULIG ÅRSAG	AFHJÆLPNING
Apparatet virker ikke.	Sikring sprunget eller sikringsafbryder udløst.	Kontrollér sikringerne.
	Stikket er ikke sat i stikkontakten.	Sæt netstikket i stikkontakten.
	Lavt vandtryk	Kontrollér, om vandforsyningsslangen er tilsluttet korrekt, og om der er tændt ordentligt for vandhanen.
	Apparatets dør lukker ikke ordentligt.	Luk apparatets dør.
Tallerkener er ikke tørre eller ikke ordentligt tørre	Intet skyllemiddel brugt eller doseringen indstillet for lavt	<ol style="list-style-type: none"> <li>1. Fyld med skyllemiddel</li> <li>2. Regulér mængden af skyllemiddel</li> </ol>
	Det anvendte vaskemiddel har en dårlig tørreevne.	Brug skyllemiddel eller kombineret vaskemiddel med højere tørreevne.
	Det valgte program har ingen "Dry"-funktion	Vælg program med "Tør"
	Funktionen "Ekstra tør" blev ikke aktiveret.	Aktiver funktionen "Ekstra tør", hvis den er tilgængelig.
	Vand samler sig i fordybninger i service eller bestik.	<p>Stil opvasken på skrå, hvis det er muligt</p> 
	Tørringsprocessen var endnu ikke afsluttet	Vent, indtil programmet er slut. Åbn lågen lidt efter programmets afslutning. Dampen kan slippe ud, og opvasken tørrer ud.
Plastikservice er ikke ordentligt tørt	Normalt fænomen. Dårligere tørreevne for plast.	Ingen afhjælpning mulig
Bestikket er ikke tørt	Bestik sorteret forkert	Læg bestikket korrekt på plads (se kapitel 4.5 "Tømning af service/bestikkurve")



FEJL	MULIG ÅRSAG	AFHJÆLPNING
Apparatets indvendige sider er våde efter vaskecyklussen.	Normalt fænomen	Ingen handling nødvendig
Opvasken er ikke ordentligt ren	<ul style="list-style-type: none"> <li>Opvasken er ikke ordentligt arrangeret</li> <li>Rotation af sprøjtearmene er blokeret</li> </ul>	Tallerken- og bestikkurvene skal fyldes, uden at sprøjtearmene slår til (se kapitel 4.5 "Ilægning af porcelæns-/bestikurve").
	Tilstoppede dyser i sprøjtearmen	Rengør sprøjtearmene (se kapitel 6 "Rengøring og vedligeholdelse")
	Beskidte filtre	Rengør filtre (se kapitel 6 "Rengøring og vedligeholdelse")
	Forkert indsatte filtre	Indsæt filtre korrekt
	Forkert vaskeprogram	Vælg et kraftigere vaskeprogram
	Den øverste venstre og højre servicekurv er ikke justeret til samme højde.	Juster venstre og højre servicekurv til samme højde.
Rester af rengøringsmiddel i apparatet	Faner er ikke opløst i det korte program	Indstil et kraftigere program, eller brug pulvervaskemiddel.
	Vaskemiddel er klumpet på grund af lang opbevaringstid	Brug et nyt vaskemiddel
Vandpletter på plastdele	Dråbedannelse kan ikke undgås	<ul style="list-style-type: none"> <li>At sætte tallerkener i en vinkel (se kapitel 4.5 "Oprydning af service og bestik ")</li> <li>Efterfyldning af skyllemiddel</li> <li>Forøg indstillingen af blødgøringssystemet</li> </ul>
Vanskeligt at fjerne hvide belægninger på tallerkener, inde i apparatet eller på døren	Aflejringer af vaskemiddelingredienser	<ul style="list-style-type: none"> <li>Skift rengøringsmiddel</li> <li>Rengør apparatet mekanisk</li> </ul>
	Vandets hårdhedsinterval er forkert indstillet	<ul style="list-style-type: none"> <li>Juster blødgøringsystemet til højere vandhårdhed</li> <li>Genopfyld med regenererende salt</li> </ul>
	Vaskemiddel med flere funktioner eller biologisk/økologisk vaskemiddel anvendt	<ul style="list-style-type: none"> <li>Skift rengøringsmiddel</li> <li>Brug separate midler (opvaskemiddel, regenererende salt, skyllemiddel)</li> </ul>

<b>FEJL</b>	<b>MULIG ÅRSAG</b>	<b>AFHJÆLPNING</b>
Plastgenstande inde i apparatet er misfarvede	Normalt fænomen	Ingen forringelse af apparatets funktion
Te eller læbestift på tallerknerne	Programmets vasketemperatur er for lav	Vælg program med højere vasketemperatur
	Vaskemidlet har for lidt blegende effekt	Skift rengøringsmiddel
Farvede (blå, gule, brune) belægninger i apparatets indre eller på service af rustfrit stål, som er vanskelige eller umulige at fjerne.	Belægningen dannes af metalliske komponenter på sølv- eller aluminiumsservice.	Rengør apparatet mekanisk, eller brug en maskinrener. Belægninger er uskadelige for helbredet.
Plastartikler er misfarvede	Vasketemperaturen er for lav	Vælg program med højere vasketemperatur
Fjernelse af striber på glas og bestik	Tegn på overskydende skyllemiddel	Indstil mængden af skyllemiddel til et lavere niveau
	Mangel på skyllemiddel	Fyld med skyllemiddel
Svær at fjerne hvid belægning på rustfrit stål og glas	Tegn på et overskud af regenererende salt	Kontroller vandets hårdhedsindstilling (se kapitel 4.1 Indstilling af vandets hårdhed)
Brillerne bliver kedelige	Glassene tåler ikke opvaskemaskine	Ingen løsning mulig. Køb glas, der tåler opvaskemaskine.
Rustmærker på bestik	<ul style="list-style-type: none"> <li>Bestikket er ikke tilstrækkeligt rustbestandigt.</li> <li>Rustne dele blev vasket</li> </ul>	Brug rustbestandigt bestik, og vask ikke rustne genstande.
Rester af vaskemiddel i vaskemiddelbeholderen	Rengøringsmidlet blev ikke skyllet helt ud på grund af blokerede sprøjtearme.	Sørg for, at sprøjtearmene kan rotere frit.
	Vaskemiddelbeholderen var fugtig ved påfyldning af vaskemiddel	Hæld kun vaskemiddel i beholderen til tørt vaskemiddel.
Øget skumdannelse	Spildt skyllemiddel	Fjern skyllemiddel med en klud
	Brugt opvaskemiddel eller maskinplejeprodukter danner for meget skum.	Skift rengøringsmiddel

FEJL	MULIG ÅRSAG	AFHJÆLPNING
Lyde	Lyde under vaskeprogrammet er normale.	Disse lyde skyldes den skånsomme fjernelse af madrester og åbningen af vaskemiddelbeholderen.

## Fejlmeddelelser

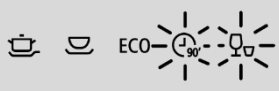
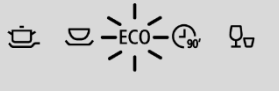
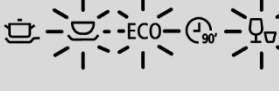
KODER/PROGRAM VISNING	BETYDNING	MULIG ÅRSAG OG AFHJÆLPNING
 (E1)	Forlænget vandforsyningstid	Vandhanen er ikke korrekt tændt, eller vandtrykket er for lavt.  Vandtilslutningshanen er afkalket. Få en blikkenslager til at tjekke det.  Kundeservicearbejde vil blive opkrævet i dette tilfælde.
 (E3)	Vaskeprogrammets temperatur er ikke nået	Varmeelementet er defekt. Kontakt eftersalgsservice.
 (E4)	Oversvømmelser	Nogle dele af apparatet kan være utætte. Kontakt eftersalgsservice.
	Fejl eller forbindelsesproblem er mellem hovedelektronikken og kontrolpanelets elektronik.	Strømafbrydelse; strømsvigt

## 9 Tekniske data

De tekniske data kan findes på typeskiltet, det vedlagte servicekort og det vedlagte produktblad.

Hent produktbladet til dit apparat online:

Gå ind på <https://eprel.ec.europa.eu>, og indtast dit apparats model-id for at få adgang til produktbladet. Du finder dit apparats modelidentifikation på typeskiltet.

Alternativt kan du scanne QR-koden, der er trykt på energimærket eller energimærkningen.

### CE-overensstemmelse

På tidspunktet for markedsføringen er dette apparat i overensstemmelse med kravene i Rådets direktiver om indbyrdes tilnærmelse af medlemsstaternes lovgivning om

elektromagnetisk kompatibilitet, direktiv 2014/30/EU, og om tilgængeliggørelse på markedet af elektrisk driftsmateriel bestemt til anvendelse inden for visse spændingsgrænser, direktiv 2014/35/EU.  
Dette apparat er CE-mærket og har en overensstemmelseserklæring, som kan undersøges af de ansvarlige markedstilsynsmyndigheder.

## 10 Reservedele/eftersalgsservice

---

Følgende reservedele kan fås hos After Sales Service (afhængigt af apparatet):

Hvis det er installeret eller påkrævet i apparatet, er følgende reservedele tilgængelige i en periode på mindst syv år efter, at det sidste apparat af modellen er blevet markedsført:

- (1) Motorer, cirkulations- og drænpumper, radiatorer og varmeelementer, herunder varmepumper, rørføring og tilhørende udstyr, herunder slanger,
- (2) ventiler, filtre og aquastops, strukturelle og indvendige dele forbundet med dørkomponenter, printkort, elektroniske displays, trykafbrydere, termostater og sensorer, software og firmware, herunder nulstillingssoftware.

Dørhængsler og tætninger, andre tætninger, sprøjtearme, afløbsfiltre, tallerkenkurve og plasttilbehør som bestikkurve og låg er tilgængelige i en periode på ti år.

**For detaljer og mere information om eftersalgsservice og QR-koder, se det vedhæftede servicekort.**

EGS GmbH  
Dieselstraße 1  
33397 Rietberg / TYSKLAND

Indtast reparationsordrer online, eller scan QR-koden.



- Et besøg af en After Sales Service-tekniker er ikke gratis, selv i garantiperioden i tilfælde af forkert betjening eller en af de fejl, der er beskrevet ovenfor.
- Reparationer på elektriske apparater må kun udføres af en kvalificeret elektriker. En forkert udført reparation kan udgøre en fare for brugeren og føre til bortfald af garantikrav.

## 11 Garantibetingelser

---

Som køber af et Exquisit-apparat har du ret til den lovpligtige garanti i henhold til købskontrakten med din forhandler. Derudover giver vi dig en garanti på følgende vilkår:

### Garantiperiode

Garantiperioden er 24 måneder fra købsdatoen (købsbevis skal fremvises). I de første 6 måneder afhjælpes defekter i apparatet gratis, forudsat at apparatet er tilgængeligt for reparation uden større anstrengelser. I de følgende 18 måneder er køberen forpligtet til at bevise, at manglen allerede eksisterede på leveringstidspunktet.

I tilfælde af kommerciel brug (f.eks. i hoteller, kantiner) eller fælles brug af flere husstande er garantiperioden 12 måneder fra købsdatoen (købsbevis skal fremvises). I de første 6 måneder afhjælpes defekter i apparatet gratis, forudsat at apparatet er tilgængeligt for reparation uden større anstrengelser. I de følgende 6 måneder er køberen forpligtet til at bevise, at manglen allerede eksisterede på leveringstidspunktet.

Et garantikrav forlænger ikke garantiperioden for hverken apparatet eller de nyinstallerede dele.

### Omfanget af afhjælpning af mangler

Inden for de angivne perioder vil vi afhjælpe alle defekter i apparatet, som beviseligt kan tilskrives dårlig udførelse eller materialefejl. Udskiftede dele bliver vores ejendom.

### Garantien dækker ikke:

Normal slitage, forsætlig eller uagtsom beskadigelse, beskadigelse som følge af manglende overholdelse af brugsanvisningen, forkert installation og opsætning eller tilslutning til forkert strømforsyning, beskadigelse forårsaget af kemiske eller elektrotermiske virkninger eller andre unormale miljøforhold, glas-, lak- eller emaljebeskadigelse og mulige farveforskelle samt defekte lamper.

Defekter i apparatet, som skyldes transportskader, er heller ikke dækket. Vi er heller ikke forpligtet til at afhjælpe mangler, hvis der - uden vores udtrykkelige skriftlige tilladelse - er udført arbejde på Exquisit-apparatet af uautoriserede personer, eller hvis der er anvendt dele fra tredjepart. Denne begrænsning gælder ikke for fejlfrit arbejde udført af en kvalificeret person ved hjælp af vores originale dele for at tilpasse apparatet til de tekniske sikkerhedsforskrifter i et andet EU-medlemsland.

### Omfang

Vores garanti gælder for apparater, der er købt i et EU-medlemsland og bruges i Forbundsrepublikken Tyskland eller Østrig.

For apparater, der er købt i et EU-medlemsland og flyttet til et andet EU-medlemsland, vil afhjælpning af defekter blive udført inden for rammerne af de nationale garantibetingelser. Forpligtelsen til at yde service under garantien gælder kun, så længe apparatet opfylder de tekniske forskrifter i det land, hvor garantikravet er fremsat.

### For reparationer uden for garantiperioden:

- Hvis et apparat bliver repareret, skal reparationsfakturaerne betales med det samme uden fradrag.
- Hvis et apparat efterses, eller en påbegyndt reparation ikke fuldføres, faktureres faste rejseudgifter og arbejdsomkostninger.
- Rådgivning fra vores After Sales Service-center er gratis (se kapitlet "After Sales Service").

# Dalbach

GGV HANDELGES. MBH & CO. KG  
AUGUST-THYSSEN-STR. 8  
D-41564 KAARST  
TYSKLAND

GS45V-01-D0-0\_DK\_2020-10 .docx

[www.exquisit.de](http://www.exquisit.de)