



*Bedienungs- & Installationsanleitung*  
**Dunstabzugshauben**

**RESPEKTA**

**Mod. No.:**

- > **CH 21060 SBZ**
- > **CH 21060 WBZ**

- > **CH 22010/90 SBZ**
- > **CH 22010/90 WBZ**

- > **CH 22010 SBZ**
- > **CH 22010 WBZ**



# Inhalt

<b>1 : ALLGEMEINE INFORMATIONEN.....</b>	<b>de-3</b>
1.1    Lesen der Bedienungsanleitung .....	de-3
<b>2 : ALLGEMEINE SICHERHEITSVORSCHRIFTEN.....</b>	<b>de-7</b>
2.1    Wichtige Hinweise.....	de-7
2.2    Hinweise zum Umweltschutz .....	de-9
<b>3 : TECHNISCHE DATEN UND EIGENSCHAFTEN .....</b>	<b>de-10</b>
3.1    Technische Daten .....	de-10
3.2    Abmessungen .....	de-14
3.3    Schaltplan .....	de-14
<b>4 : NUTZUNGSBESTIMMUNGEN .....</b>	<b>de-15</b>
4.1    Nützliche Ratschläge .....	de-15
4.2    Benutzung der Dunstabzugshaube.....	de-16
<b>5 : INSTALLATION .....</b>	<b>de-19</b>
5.1    Zubehörliste .....	de-19
5.2    Vorbereitende Vorgänge.....	de-20
<b>6 : WARTUNG .....</b>	<b>de-30</b>
6.1    Reinigung und Pflege.....	de-30
6.2    Ersetzen des Fettfilters .....	de-31
6.3    Auswechseln der Glühbirnen .....	de-32
<b>7 : STÖRUNGSSUCHE.....</b>	<b>de-32</b>
7.1    Behebung von Problemen.....	de-32



# 1 : ALLGEMEINE INFORMATIONEN

## 1.1 Lesen der Bedienungsanleitung

### 1.1.1 Allgemeines

Lieber Kunde, wir danken Ihnen für das in uns gesetzte Vertrauen und für den Erwerb eines Gerätes aus unserem Sortiment.

Das von Ihnen erworbene Gerät ist so konzipiert, dass es den Anforderungen im Haushalt entspricht. Wir bitten Sie, die vorliegende Bedienungsanleitung, die Ihnen die Einsatzmöglichkeiten und die Funktionsweise Ihres Gerätes beschreibt, genau zu beachten.

Diese Bedienungsanleitung ist verschiedenen Gerätetypen angepasst, daher finden Sie darin auch die Beschreibungen von Funktionen, die Ihr Gerät evtl. nicht enthält.

**Für Schäden an Personen oder Gegenständen, die auf eine fehlerhafte oder unsachgemäße Installation des Gerätes zurückzuführen ist, übernimmt der Hersteller keinerlei Haftung.**

Der Hersteller behält sich das Recht vor, evtl. notwendige Modellmodifizierungen an den Gerätetypen vorzunehmen, um die geltenden technischen Normen einzuhalten.

Bei Reklamationen wenden Sie sich bitte an Ihren Händler.

### 1.1.2 Angaben zum Hersteller

Hersteller:	NEG-Novex Großhandelsgesellschaft für Elektro- und Haustechnik GmbH
Adresse:	Chenover Str. 5, 67117 Limburgerhof, Deutschland
Telefon/Fax:	00 49 6236. 46 32 0
E-Mail	info@neg-novex.de
WebSite	www.respekta.de

### 1.1.3 Kundendienst

Bei technischen Fragen zu Ihrem Gerät wenden Sie sich bitte an das Kundendienstbüro Ihres Händlers.

Bevor Sie den Kundendienst anrufen, notieren Sie sich bitte:

- Modellbezeichnung Ihres Gerätes.

## 1.1.4 Einleitung und Sicherheit

Bevor Sie die Abzugshaube installieren und/oder benutzen, lesen Sie die in der Bedienungs- und Installationsanleitung enthaltenen Anweisungen sorgfältig durch, um sich mit Ihrem neuen Gerät vertraut zu machen.

Bewahren Sie diese Unterlage stets griffbereit auf und geben Sie sie an eventuelle Nachbesitzer weiter.

Lesen Sie die Sicherheitsvorschriften in der Einleitung dieser Bedienungs- und Installationsanleitung und beachten Sie die im Text vorhandenen Sicherheitshinweise wie z. B.: „Achtung“, „Warnhinweis“ und „Gefahr“ im Text.



Dieses Symbol bedeutet: **HINWEIS**

Dieses Symbol weist Sie auf nützliche Tipps hin und macht auf richtiges Vorgehen und Verhalten aufmerksam. Das Beachten der mit diesem Symbol versehenen Hinweise erspart Ihnen manches Problem.

Das Symbol hat die Aufgabe, bestimmte Methoden oder Verfahren hervorzuheben, die für die korrekte Verwendung der Abzugshaube anzuwenden sind.



Dieses Symbol bedeutet: **WARNHINWEIS**

Dieses Symbol hat die Aufgabe, einen Arbeitsschritt hervorzuheben, der mit besonderer Vorsicht auszuführen ist, um eine Beschädigung der Struktur der Abzugshaube oder deren Bauteile zu verhindern.



Dieses Symbol bedeutet: **ACHTUNG**

Dieses Symbol hat die Aufgabe, eine Sicherheitsinformation hervorzuheben. Aufmerksam lesen. Vergewissern Sie sich auch, dass Sie die Ursachen für mögliche gefährliche Unfälle genau verstanden haben.



Dieses Symbol bedeutet: **GEFAHR**

Dieses Symbol soll Sie auf eine gefährliche Situation für Sie selbst und andere aufmerksam machen. Aufmerksam lesen. Vergewissern Sie sich auch, dass Sie die Ursachen für mögliche gefährliche oder auch tödliche Unfälle genau verstanden haben.



Dieses Symbol bedeutet: **ENTSORGUNG**

Dieses Symbol auf dem Produkt oder auf der Verpackung weist darauf hin, dass dieses Produkt nicht als normaler Hausmüll behandelt werden darf, sondern über eine spezielle Sammelstelle für das Recycling von elektrischen und elektronischen Geräten entsorgt werden muss. Indem Sie helfen, dieses Produkt korrekt zu entsorgen, tragen Sie zum Schutz der Umwelt, Ihrer Gesundheit und des Wohlbefindens anderer bei. Unsachgemäße Entsorgung gefährdet die Umwelt und die Gesundheit. Weitere Informationen zum Recycling dieses Produkts erhalten Sie bei Ihren örtlichen Behörden, Entsorgungseinrichtungen oder dem Geschäft, in dem Sie das Produkt gekauft haben.

## 1.1.5 Identifikation der Abzugshaube



Abb. 1.1

Das Typenschild enthält die folgenden Daten:

- A - Energieklasse
- B - Modell
- C - Technischer Typ
- D - Gewicht
- E - Absaugung
- F - CE-Kennzeichnung
- G - Hersteller
- H - Angaben zum Hersteller
- I - Beschreibung
- L - Seriennummer
- M - Importdatum
- N - Filtertyp
- O - Filtermodell

	<b>HINWEIS:</b> Es wird empfohlen, die Daten und Seriennummern des Geräts zu notieren, um sie bei Bedarf schnell zur Hand zu haben.
--	---

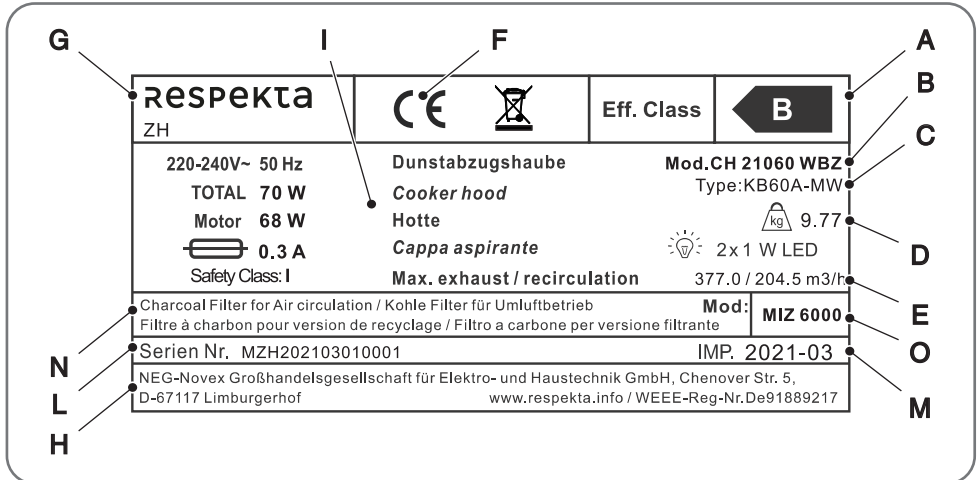
	<b>HINWEIS:</b> Für einen effizienten Kundendienst und Ersatzteilservice geben Sie bitte immer die auf diesem Schild aufgeführten Daten an.
--	---

### Platzierung des Typenschildes

Das Typenschild des Geräts ist an der Innenseite des Rahmens angebracht.

## **CE-Konformitätserklärung**

Der Hersteller der hier beschriebenen Geräte, auf welche sich diese Erklärung bezieht, erklärt hiermit in alleiniger Verantwortung, dass diese die einschlägigen, grundlegenden Sicherheits-, Gesundheits- und Schutzanforderungen der hierzu bestehenden EG Richtlinien erfüllen, und dass die entsprechenden Prüfprotokolle, insbesondere die vom Hersteller oder seinem Bevollmächtigten ordnungsgemäß ausgestellte CE-Konformitätserklärung zur Einsichtnahme der zuständigen Behörden vorhanden sind und über den Geräteverkäufer angefordert werden können. Der Hersteller erklärt ebenso, dass die Bestandteile der/des in dieser Bedienungsanleitung beschriebenen Geräte(s), welche mit frischen Lebensmitteln in Kontakt kommen können, keine toxischen Substanzen enthalten.

## **1.1.6 Garantiebedingungen**

Der Hersteller übernimmt keine Verantwortung für vom Käufer verursachte Transportschäden.













Dieses Gerät wurde nach modernsten Methoden hergestellt und geprüft. Der Hersteller leistet unabhängig von der gesetzlichen Gewährleistungspflicht des Verkäufers/ Händlers für die Dauer von 24 Monaten, gerechnet vom Tag des Kaufes, bei gewerblicher Nutzung 6 Monate Garantie für einwandfreies Material und fehlerfreie Fertigung. Der Garantieanspruch erlischt bei Eingriffen durch den Käufer oder durch Dritte. Schäden die durch unsachgemässe Behandlung oder Bedienung, durch falsches Aufstellen oder Aufbewahren, durch unsachgemässen Anschluss, unsachgemässe Installation, sowie durch höhere Gewalt oder sonstige äussere Einflüsse entstehen, fallen nicht unter die Garantieleistung. Wir behalten uns vor, bei Reklamationen die defekten Teile auszubessern oder zu ersetzen, oder das Gerät umzutauschen. Nur wenn Nachbesserung(en) oder Umtausch des Gerätes die herstellerseitig vorgesehene Nutzung endgültig nicht zu erreichen sein sollte, kann der Käufer aus Gewährleistung innerhalb von sechs Monaten, gerechnet vom Tag des Kaufes, Herabsetzung des Kaufpreises oder Aufhebung des Kaufvertrages verlangen.

Schadenersatzansprüche, auch hinsichtlich Folgeschäden, soweit sie nicht auf Vorsatz oder grober Fahrlässigkeit beruhen, ausgeschlossen.

Der Garantieanspruch ist vom Käufer durch Vorlage der Kaufquittung nachzuweisen. Die Garantiezusage ist gültig innerhalb der Bundesrepublik Deutschland.

## 2 : ALLGEMEINE SICHERHEITSVORSCHRIFTEN

### 2.1 Wichtige Hinweise

	<b>GEFAHR:</b> Fett oder Öl enthaltende Filter können einen Brand auslösen.
	<b>GEFAHR:</b> Es besteht Brandgefahr, wenn die Reinigung nicht gemäß den Anweisungen durchgeführt wird
	<b>ACHTUNG:</b> Vergewissern Sie sich vor dem Anschließen, dass die Netzspannung mit der Spannung übereinstimmt, die auf dem spezifischen Schild im Inneren des Geräts angegeben ist.
	<b>ACHTUNG:</b> Die angesaugte Luft darf <b>nicht</b> in einen Abluftschacht geleitet werden, der zum Abführen der Dämpfe von mit Gas oder anderen Brennstoffen betriebenen Geräten dient (gilt nicht für Geräte, die nur Luft in den Raum ablassen).
	<b>ACHTUNG:</b> Verbinden Sie den Auslass der von der Haube angesaugten Luft mit Abluftschächten mit einem geeigneten Innendurchmesser, der nicht kleiner als 120 mm sein sollte.
	<b>ACHTUNG:</b> Bei gleichzeitigem Betrieb der Haube und gasbetriebener Geräte muss immer für eine ausreichende Raumbelüftung gesorgt werden.
	<b>ACHTUNG:</b> Wenn das Netzkabel beschädigt ist, muss es durch den Hersteller oder seinen technischen Kundendienst oder auf jeden Fall durch eine Person mit ähnlicher Qualifikation ausgetauscht werden, um jegliche Gefährdung zu vermeiden.
	<b>ACHTUNG:</b> Halten Sie Kinder vom Gerät fern. Die Bedienung des Gerätes durch Kinder ist nur unter Aufsicht von Erwachsenen erlaubt, um sicherzustellen, sie das Gerät nicht unsachgemäß verwenden.
	<b>ACHTUNG:</b> Die Bedienung des Geräts durch physisch, sensorisch oder psychisch beeinträchtigte Personen ist nur unter Aufsicht von für deren Sicherheit verantwortlichen Personen erlaubt.
	<b>ACHTUNG:</b> Für Reinigungsarbeiten im Inneren des Geräts muss dieses vom Stromnetz getrennt werden.
	<b>ACHTUNG:</b> Flambieren unter Dunstabzugshauben ist unter keinen Umständen erlaubt.
	<b>ACHTUNG:</b> Bei Fehlfunktion des Geräts ist der Kundendienst zu benachrichtigen. Versuchen Sie auf keinen Fall, das Gerät selbst zu reparieren.



	<b>WARNHINWEIS:</b> Alle mit der Installation und der Einregulierung verbundenen Arbeiten sind von qualifiziertem Fachpersonal durchzuführen.
	<b>WARNHINWEIS:</b> Prüfen Sie nach der Entnahme der Haube aus der Verpackung deren Unversehrtheit. Sollte das Produkt beschädigt sein, verwenden Sie es nicht und wenden Sie sich an das RESPEKTA-Kundendienstnetz.
	<b>WARNHINWEIS:</b> Die örtlichen Vorschriften bezüglich der Austragung von Abluft befolgen.
	<b>WARNHINWEIS:</b> Bei gleichzeitigem Betrieb der Dunstabzugshaube und von Geräten, die mit anderer als elektrischer Energie betrieben werden, darf der Unterdruck im Raum nicht 4 Pa (4 x 10 <sup>-5</sup> bar) überschreiten.
	<b>WARNHINWEIS:</b> Die Außenseite des Geräts darf nur bei ausgeschaltetem Gerät gereinigt werden.
	<b>WARNHINWEIS:</b> Das Gerät und die Filter sind regelmäßig zu reinigen, um einwandfrei funktionieren zu können. Bitte das Kapitel "Reinigung und Pflege" beachten.
	<b>WARNHINWEIS:</b> Halten Sie den Raum gut durchlüftet, wenn Sie das Gerät über einem Gasherd betreiben.
	<b>WARNHINWEIS:</b> Der Abluftschlauch des Gerätes/der Vorrichtung muss in einem separaten Abluftschacht nach außen verlegt werden. Er darf durch keine anderen Schächte oder Kamine verlegt werden.
	<b>WARNHINWEIS:</b> Prüfen Sie vor der Installation und dem Gebrauch, dass die auf der Abzugshaube angegebene Spannung (V) und Frequenz (Hz) mit der Spannung und Frequenz Ihrer Hausinstallation übereinstimmen.
	<b>HINWEIS:</b> Lesen Sie die Bedienungs- und Installationsanleitung vor der Installation des Geräts gründlich durch.
	<b>HINWEIS:</b> Die in dieser Unterlage beschriebenen Geräte sind nicht für die gewerbliche Nutzung bestimmt. Sie sind für den Gebrauch im Haushalt ausgelegt. Bei gewerblichem Gebrauch reduzieren sich die Garantie und Gewährleistung um 50 %.
	<b>HINWEIS:</b> Zur Inanspruchnahme der Garantie ist der Garantieschein und die Kaufquittung vorzulegen. Andernfalls wird die Garantie nicht geleistet.

## 2.2 Hinweise zum Umweltschutz

### 2.2.1 Verpackung

Das Verpackungsmaterial ist zu 100 % wiederverwertbar. Beachten Sie bei der Entsorgung die örtlichen Vorschriften.



**WARNHINWEIS:** Das Verpackungsmaterial (Plastikbeutel, Teile aus Polystyrol usw.) stellt eine Gefahrenquelle für Kinder dar. Bewahren Sie das Verpackungsmaterial deshalb außerhalb der Reichweite von Kindern auf.

### 2.2.2 Entsorgung



**WARNHINWEIS:** Entsorgen Sie Ihr Altgerät bitte gemäß den gesetzlichen Bestimmungen. Vor der Entsorgung muss das Gerät durch Abschneiden des Stromkabels untauglich gemacht werden. Zur Entsorgung ist das Gerät bei den zuständigen Sammelstellen abzugeben.

# 3 : TECHNISCHE DATEN UND EIGENSCHAFTEN

## 3.1 Technische Daten

### 3.1.1 Modelle CH 22010 SBZ - CH 22010 WBZ - CH 22010/90 SBZ

Modell Nr.		CH 22010 SBZ	CH 22010 WBZ	CH 22010/90 SBZ
Identifikation des Produkts/ Marke	NEG	respekta	respekta	respekta
Modelltyp (Standard, mit Flachschirm, Teleskopisch, mit Kamin usw.)		Kamin	Kamin	Kamin
EU-Energieeffizienzklasse		<b>B</b>	<b>B</b>	<b>B</b>
Jährlicher Stromverbrauch	kWh/ Jahr	35,20	35,20	35,20

### Eigenschaften

Modell Nr.		CH 22010 SBZ	CH 22010 WBZ	CH 22010/90 SBZ
Spannung/Frequenz	V/Hz	220V~240V, 50Hz	220V~240V, 51Hz	220V~240V, 50Hz
Eingangsleistung/ Hauptsicherung (Intensität)	W / A	70W	70W	70W
Anzahl Motoren	Stk	1	1	1
Höchstleistung des Motors	W	68W	68W	68W
Max. Abluftstrom	m <sup>3</sup> /h	377	377	377
Maximaler Umluftstrom	m <sup>3</sup> /h	204,5	204,5	204,5
Max. Geräuschpegel	dB(A)	62	62	62
Kabellänge (einschließlich Stecker)	cm	135cm	135cm	135cm
Steckertyp (Schuko EWG 7/7 / Euro Typ C (EWG 7/16))		Schuko EWG 7/7	Schuko EWG 7/7	Schuko EWG 7/7
Abmessungen: Gerät (ohne Dampfabzug)	mm	598x340x414	598x340x414	898x340x414
Kamin, max. Auszugslänge	mm	von 400 bis 780	von 400 bis 780	von 400 bis 780
Nettogewicht des Geräts	kg	9,66	9,79	11,33
Gewicht der Verpackung	kg	1,53	1,53	1,89
Bruttogewicht	kg	11,61	11,74	13,64
Abmessungen der Verpackung	mm	648x462x392	648x462x392	948x462x392
Abmessungen des Schlauchanschlusses	mm	150mm	150mm	150mm

**Ausrüstung und Zubehör**

Modell Nr.		CH 22010 SBZ	CH 22010 WBZ	CH 22010/90 SBZ
Schalter, von vorne oder unten betätigt		vorne	vorne	vorne
Netzschalter: mechanisch/ elektronisch		mechanisch	mechanisch	mechanisch
Lichttyp/Leistung	Anzahl/W	2/1W	2/1W	2/1W
Verbindungsdüse des Schlauches oben/an der Rückseite		Oben	Oben	Oben
Montagekit (Schrauben, Dübel usw.)	cm	21.5x2.6	21.5x2.6	21.5x2.6
Schablone für die Bohrungen		ja	ja	ja

**Spezifikationen Fettfilter**

Modell Nr.		CH 22010 SBZ	CH 22010 WBZ	CH 22010/90 SBZ
Fettfilter: Abmessungen/für Abzugshaube	mm/ Stk	288*228	288*228	288*228
Fettfilter: spülmaschinenfest	Stk	1	1	1
Fettabscheiderate/Eff. Klasse	% / Eff. Klasse	D	D	D
Kohlefiltertyp:	NEG	MIZ 6000	MIZ 6000	MIZ 6000
Anzahl der Kohlefilter pro Packung (Karton)	NEG	2	2	2
Anzahl der im Gerät installierten Filter Alu Greas	Stk	1	1	1
Abmessungen des Filters Alu Greas	mm	288*228*9	288*228*9	288*228*9

### 3.1.2 Modelle CH 22010/90 WBZ - CH 21060 SBZ - CH 21060 WBZ

Modell Nr.		CH 22010/90 WBZ	CH 21060 SBZ	CH 21060 WBZ
<b>Identifikation des Produkts/ Marke</b>	NEG	respekta	respekta	respekta
Modelltyp (Standard, mit Flachschirm, Teleskopisch, mit Kamin usw.)		Kamin	Kamin	Kamin
<b>EU-Energieeffizienzklasse</b>		<b>B</b>	<b>B</b>	<b>B</b>
Jährlicher Stromverbrauch	kWh/ Jahr	35,20	35,20	35,20

#### Eigenschaften

Modell Nr.		CH 22010/90 WBZ	CH 21060 SBZ	CH 21060 WBZ
Spannung/Frequenz	V/Hz	220V~240V, 51Hz	220V~240V, 50Hz	220V~240V, 51Hz
Eingangsleistung/ Hauptsicherung (Intensität)	W / A	70W	70W	70W
Anzahl Motoren	Stk	1	1	1
Höchstleistung des Motors	W	68W	68W	68W
Max. Abluftstrom	m <sup>3</sup> /h	377	377	377
Maximaler Umluftstrom	m <sup>3</sup> /h	204,5	204,5	204,5
Max. Geräuschpegel	dB(A)	62	62	62
Kabellänge (einschließlich Stecker)	cm	135cm	135cm	135cm
Steckertyp (Schuko EWG 7/7 / Euro Typ C (EWG 7/16))		Schuko EWG 7/7	Schuko EWG 7/7	Schuko EWG 7/7
Abmessungen: Gerät (ohne Dampfabzug)	mm	898x340x414	598x305x395	598x305x395
Kamin, max. Auszugslänge	mm	von 400 bis 780	von 400 bis 780	von 400 bis 780
Nettogewicht des Geräts	kg	11,48	9,62	9,77
Gewicht der Verpackung	kg	1,89	1,44	1,44
Bruttogewicht	kg	13,79	11,48	11,63
Abmessungen der Verpackung	mm	948x462x392	648x443x354	648x443x354
Abmessungen des Schlauchanschlusses	mm	150mm	150mm	150mm

**Ausrüstung und Zubehör**

Modell Nr.		CH 22010/90 WBZ	CH 21060 SBZ	CH 21060 WBZ
Schalter, von vorne oder unten betätigt		vorne	vorne	vorne
Netzschalter: mechanisch/ elektronisch		mechanisch	mechanisch	mechanisch
Lichttyp/Leistung	Anzahl/W	2/1W	2/1W	2/1W
Verbindungsdüse des Schlauches oben/an der Rückseite		Oben	Oben	Oben
Montagekit (Schrauben, Dübel usw.)	cm	21.5x2.6	21.5x2.6	21.5x2.6
Schablone für die Bohrungen		ja	ja	ja

**Spezifikationen Fettfilter**

Modell Nr.		CH 22010/90 WBZ	CH 21060 SBZ	CH 21060 WBZ
Fettfilter: Abmessungen/für Abzugshaube	mm/ Stk	288*228	288*228	288*228
Fettfilter: spülmaschinenfest	Stk	1	1	1
Fettabscheiderate/Eff. Klasse	% / Eff. Klasse	D	D	D
Kohlefiltertyp:	NEG	MIZ 6000	MIZ 6000	MIZ 6000
Anzahl der Kohlefilter pro Packung (Karton)	NEG	2	2	2
Anzahl der im Gerät installierten Filter Alu Greas	Stk	1	1	1
Abmessungen des Filters Alu Greas	mm	288*228*9	288*228*9	288*228*9

## 3.2 Abmessungen

### 3.2.1 Maße und Abmessungen für die Installation



Abb. 3.1

Die angegebenen Maße und Abmessungen gelten für folgende Modelle:

- CH 22010 SBZ;
- CH 21060 WBZ;
- CH 22010 WBZ;
- CH 22010/90 SBZ;
- CH 21060 SBZ;
- CH 22010/90 WBZ.

## 3.3 Schaltplan

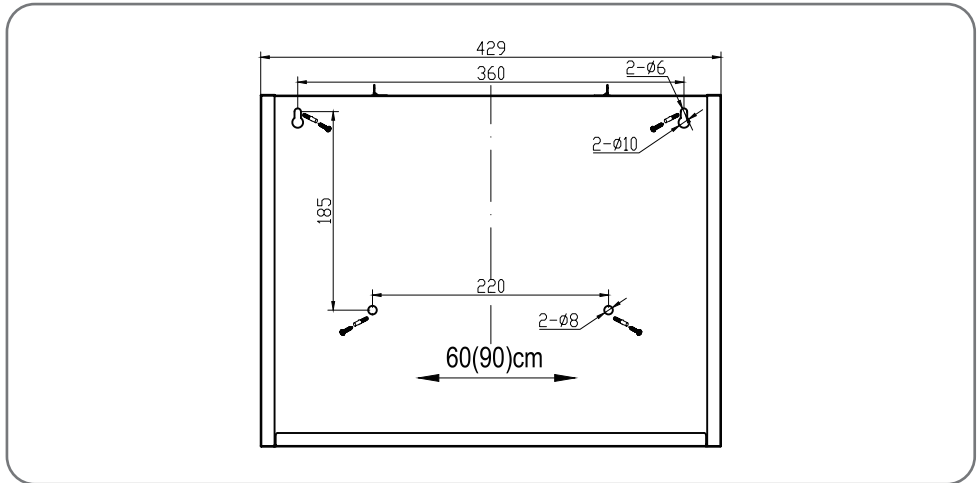

Abb. 3.2

- 1 - Schalter
- 2 - Klemmenleiste
- 3 - Elektromotor

## 4 : NUTZUNGSBESTIMMUNGEN



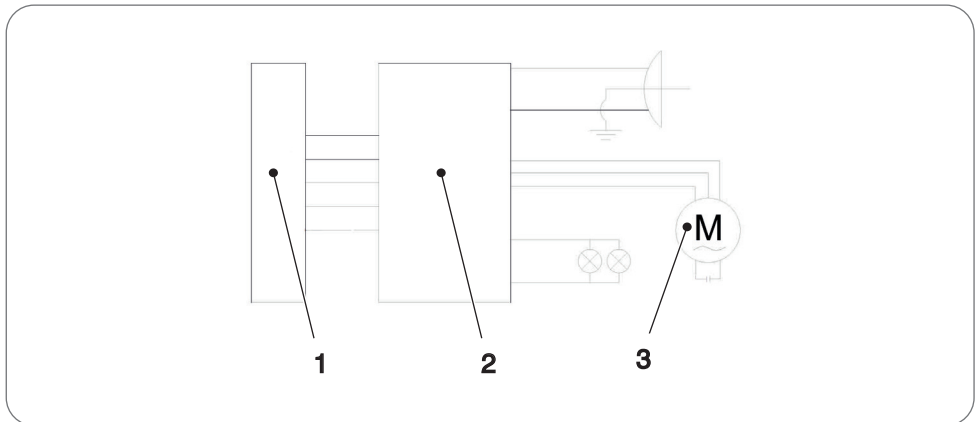

### 4.1 Nützliche Ratschläge

	<b>GEFAHR:</b> Unter der Dunstabzugshaube dürfen keine flambierten Gerichte zubereitet werden. Die offene Flamme könnte die Haube zerstören oder gar einen Küchenbrand verursachen.
	<b>GEFAHR:</b> Wenn Sie Speisen frittieren, lassen Sie die Pfanne niemals unbeaufsichtigt, da das Fett Feuer fangen könnte.
	<b>ACHTUNG:</b> Der Abluftschlauch darf nicht aus brennbarem Material bestehen oder ein solches enthalten.
	<b>WARNHINWEIS:</b> Vor Reinigungs- oder Instandhaltungsarbeiten ist die Stromversorgung der Dunstabzugshaube durch Ziehen des Netzsteckers oder Ausschalten/Herausdrehen der Sicherung zu unterbrechen.
	<b>WARNHINWEIS:</b> Die von der Abzugshaube angesaugte Luft darf nicht über das Abluftrohr des Ofens oder anderer, nicht elektrisch betriebener Geräte abgeführt werden.
	<b>WARNHINWEIS:</b> Eine konstante Instandhaltung gewährleistet einen einwandfreien Betrieb und eine optimale Leistung der Dunstabzugshaube.
	<b>WARNHINWEIS:</b> Stellen Sie sicher, dass der Raum ausreichend belüftet ist.
	<b>WARNHINWEIS:</b> Reinigen Sie verschmutzte Oberflächen regelmäßig von Verkrustungen.
	<b>WARNHINWEIS:</b> Reinigen oder ersetzen Sie den Filter regelmäßig.
	<b>WARNHINWEIS:</b> Prüfen Sie, ob die Abzugshaube während des Transports beschädigt wurde.
	<b>WARNHINWEIS:</b> Die Installation, der elektrische Anschluss und die Verbindungen der Abzugsleitungen müssen unter Beachtung der Herstellervorschriften und unter Einhaltung der örtlichen Vorschriften von einer qualifizierten Fachkraft ausgeführt werden.



## 4.2 Benutzung der Dunstabzugshaube

### 4.2.1 Sicherheitshinweise zum Gebrauch

	<b>GEFAHR:</b> Sonstige Arbeiten mit offener Flamme sind nicht gestattet. Sie könnten den Filter oder sonstige Geräteteile beschädigen oder gar einen Brand auslösen.
	<b>ACHTUNG:</b> Bei Gasherden ist darauf zu achten, dass die Kochstellen nicht ohne Kochgeschirr betrieben werden. Bei offenen Gasflammen können Teile des Gerätes durch die aufsteigende Hitze beschädigt werden.
	<b>ACHTUNG:</b> Flambieren unter der Dunstabzugshaube ist wegen Brandgefahr nicht erlaubt. Die aufsteigende Flamme kann das im Filter abgelagerte Fett entzünden.
	<b>ACHTUNG:</b> Frittieren oder das Arbeiten mit Öl und Fett unter der Dunstabzugshaube darf wegen Brandgefahr nur unter ständiger Beaufsichtigung geschehen. Achtung! Bei mehrfach verwendetem Öl steigt das Risiko der Selbstentzündung.
	<b>WARNHINWEIS:</b> Während des Betriebs der Dunstabzugshaube müssen die Fettfilter immer eingesetzt sein, ansonsten kann sich Fettdunst in der Haube und im Abluftsystem ablagern.

## 4.2.2 Tasten und Funktion der Schalter

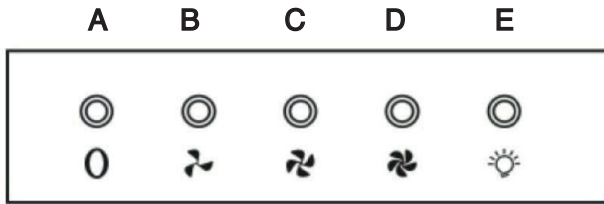

CH 21060 SBZ



CH 21060 WBZ



CH 22010/90 SBZ



CH 22010/90 WBZ



CH 22010 SBZ



CH 22010 WBZ



Abb. 4.1

- A - Stromversorgung EIN/AUS
- B - Geschwindigkeitsstufe 1
- C - Geschwindigkeitsstufe 2
- D - Geschwindigkeitsstufe 3
- E - Beleuchtung EIN/AUS

### 4.2.3 Abluft-Betrieb

Die angesaugte Luft wird durch den Abluftschlauch ins Freie geblasen. Dafür muss ein Ablufschacht bzw. ein ins Freie führendes Ablufrohr vorhanden sein.



**WARNHINWEIS:** Bei Abluftbetrieb der Dunstabzugshaube und Betrieb von schornsteinabhängigen Feuerungen (z.B. Kohleofen) muss für ausreichende Frischluftzufuhr im Aufstellraum des Geräts gesorgt werden. Auf jeden Fall ist ein Fachmann zu konsultieren.



**WARNHINWEIS:** Falls kein fest installiertes Ablufrohr oder kein Ablufschacht vorhanden ist, müssen Sie die Abzugshaube auf Umluft-Betrieb einstellen.

### 4.2.4 Umluft-Betrieb

Die angesaugte Luft wird durch einen Kohlefilter (auch Aktiv-Kohlefilter genannt) gefiltert und im Raum umgewälzt. Der Kohlefilter hält die beim Kochen entstehenden Gerüche zurück. Die filtrierte Luft wird durch Luftöffnungen seitlich oder nach oben zurück in die Küche ausgestoßen. Wird die Dunstabzugshaube im Umluft-Betrieb eingesetzt, ist der gleichzeitige Betrieb einer raumluftabhängigen Feuerstätte unbedenklich.









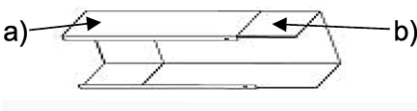

**HINWEIS:** Das Gerät einige Minuten vor Beginn der Kochvorgänge einschalten.

Es ist sowohl bei Abluft- als auch bei Umluft-Betrieb empfehlenswert, das Gebläse nach dem Kochen noch ca. 5 bis 10 Minuten weiter laufen zu lassen. Damit wird die Küchenluft von verbleibenden Wrasen und Gerüchen befreit.

- Für eine bessere Leistung der Dunstabzugshaube den Dampfsammler (soweit vorhanden) herausziehen.
- Stellen Sie die Geschwindigkeit des Gebläses je nach der abzusaugenden Rauch- oder Dampfmenge ein.
- Die Dunstabzugshaube erst ca. 5 bis 10 Minuten nach Beendigung des Kochvorgangs ausschalten.
- Den Dampfsammler (soweit vorhanden) wieder einsetzen.



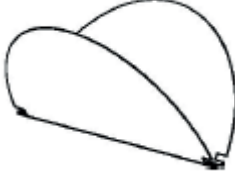

# 5 : INSTALLATION

## 5.1 Zubehörliste

Artikel	Abbildung	Menge
Unterer Kaminschacht (A) und oberer Kaminschacht (B)		1
Befestigungsbügel oberer Kaminschacht		1
Befestigungsbügel unterer Kaminschacht und Befestigungsstange		1
Wanddübel Ø8		8
Senkkopfschraube 4x35mm		8
Senkkopfschraube 4x8 (Befestigung oberer und unterer Kaminschacht)		6
V-Klappe		1
Abluftschlauch		1

## 5.2 Vorbereitende Vorgänge

### 5.2.1 Sicherheitsanweisungen für die Installation

	<b>WARNHINWEIS:</b> Installation der Geräte nur an einem geeigneten Ort.
	<b>WARNHINWEIS:</b> Prüfen der Wand/Decke auf Tragfähigkeit und Belastbarkeit
	<b>WARNHINWEIS:</b> Prüfen des Verlaufs von elektrischen und anderen Leitungen auf und in der Wand bzw. Decke, um diese nicht anzubohren
	<b>WARNHINWEIS:</b> Prüfen des Zustandes und der Belastbarkeit des Stromnetzes.
	<b>WARNHINWEIS:</b> Wir empfehlen die Installation des Geräts durch einen Fachmann.

Halten Sie bei der Installation der Abzugshaube die Mindestabstände zwischen Kochplatte und Abzugshaube genauestens ein (siehe Kapitel „Installationsangaben“) und folgen Sie der Nummerierung der Arbeitsschritte und den Zusatzanweisungen. Die Dämpfe werden über einen am Verbindungsring angeschlossenen Abluftschlauch abgesaugt. Der Durchmesser des Abluftschlauchs muss mit dem des Verbindungsringes übereinstimmen. Wird ein Rauchrückschlagventil benutzt oder mitgeliefert, prüfen Sie, ob es sich nach der Installation des Abluftschlauchs frei öffnen und schließen kann. Die Abzugshaube kann mit oberen und hinteren Abzugsöffnungen ausgestattet sein. Die Abzugshaube ist in der Regel zum Einsatz als Ablufthaube vorgerüstet. Die nicht benötigten Abzugsöffnungen sind mit einem Kunststoffdeckel versehen. Dieser Kunststoffdeckel kann durch Drehen gegen den Uhrzeigersinn einfach entfernt werden.

### 5.2.2 Installationsangaben

Mindestabstand von der Unterkante des Haubenkörpers:

Induktionskochfelder	<b>65 cm</b>
Gaskochfelder	<b>75 cm</b>

	<b>WARNHINWEIS:</b> Schließen Sie das Gerät erst dann an das Stromnetz an, wenn es ordnungsgemäß installiert ist.
---	---

### 5.2.3 Verwendung der Abzugshaube in Version Abluft

Sollte die Abzugshaube werkseitig mit einem Kohlefilter ausgestattet sein, müssen Sie diesen entfernen. Er ist nur für den Einsatz Ihrer Abzugshauben im Umluftbetrieb nützlich.

## 5.2.4 Verwendung der Abzugshaube in Version Umluft

Wenn Sie das Gerät als Umlufthaube verwenden möchten, müssen Sie vor dem Gebrauch der Haube den/die Aktivkohlefilter am Lüftermotor montieren. Bei einigen Modellen ist/sind der/die Aktivkohlefilter im Lieferumfang enthalten. Andernfalls müssen Sie sich den/die Aktivkohlefilter vom Lieferanten/Händler Ihrer Dunstabzugshaube beschaffen.

## 5.2.5 Elektrischer Anschluss



**WARNHINWEIS:** Prüfen Sie vor dem Anschluss der Abzugshaube, ob die auf dem Typenschild angegebene Spannung (V) mit der Netzspannung Ihrer Wohnung übereinstimmt.



**WARNHINWEIS:** Installieren Sie das Gerät auf keinen Fall, wenn die Angaben auf dem Typenschild nicht mit Ihrer Netzspannung übereinstimmen. Das Typenschild befindet sich im Inneren der Abzugshaube, hinter dem Fettfilter.

Ist die Dunstabzugshaube mit einem Standardstecker versehen, schließen Sie diesen an eine gut zugängliche Standard-Steckdose an.

## 5.2.6 Montage des Kohlefilters

Die Montageanleitung für den Kohlefilter finden Sie in dessen Verpackung. Zur Montage des Kohlefilters entfernen Sie den/die Fettfilter, montieren den Kohlefilter gemäß der Montageanleitung und setzen den/die Fettfilter wieder ein.

## 5.2.7 Abluftschacht

Die Abluftleitung ist nicht im Lieferumfang enthalten.

A - Abluft ins Freie



Abb. 5.1

B - Abluftaustragung über einen Luftschacht

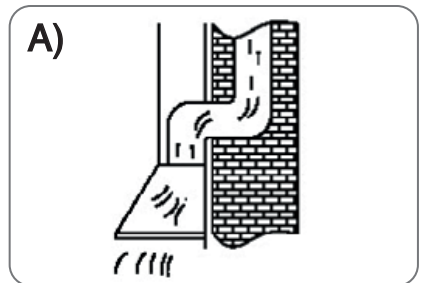

Abb. 5.2

Der Abluftschacht sollte möglichst kurz und geradlinig sein.

Der Durchmesser der Abluftleitung sollte nicht kleiner als 120 mm sein, da ansonsten mit höherem Laufgeräusch oder verringerter Absaugleistung zu rechnen ist.

Verwenden oder formen Sie nur Bögen mit großen Radien. Kleine Radien vermindern die Absaugleistung der Abzugshaube.

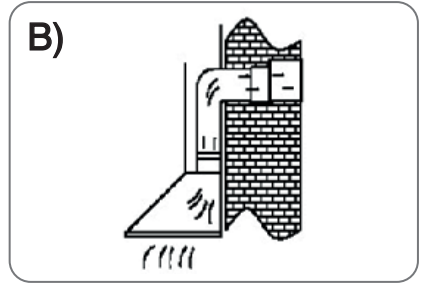
Verwenden Sie nur glatte Abluftleitungen oder Abluftschläuche aus nicht brennbarem Material.

Bei waagerechtem Verlegen des Abluftschachts muss ein Mindestgefälle von 1 cm je Meter bzw. ein Neigungswinkel von 2° eingehalten werden. Es könnte sonst Kondenswasser in den Motor der Abzugshaube laufen.



Abb. 5.3

Wird die Abluft in einen Abluftschacht geführt, muss das Ende des Einführungsstutzens in Strömungsrichtung gelenkt werden.

Wird die Abluftleitung durch kühle Räume, Dachböden usw. verlegt, kann ein starkes Temperaturgefälle innerhalb der einzelnen Leitungsbereiche auftreten. Es ist daher mit Schwitz- oder Kondenswasser zu rechnen. Dies macht eine Isolation der Abluftleitung erforderlich.

In einigen Fällen muss zusätzlich zu einer ausreichenden Isolation eine Kondenswassersperre (erhältlich bei den großen Baustoffhändlern) eingebaut werden.

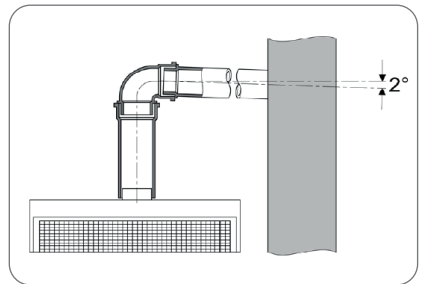
## 5.2.8 Übersicht der Installationskomponenten



Abb. 5.4

- 1 - Montagebügel für oberen Kamin
- 2 - Absaugleitung
- 3 - V-Klappe
- 4 - Befestigungsbügel unterer Kaminschacht und Befestigungsstange
- 5 - Kaminbefestigungsstange
- 6 - Haubenbefestigungsschrauben
- 7 - Sicherungsschrauben

**Bevor mit der Installation fortgefahren wird, den Hauptschalter ausschalten, damit kein Strom in die für die Stromversorgung der Haube vorgesehene Steckdose fließt.**

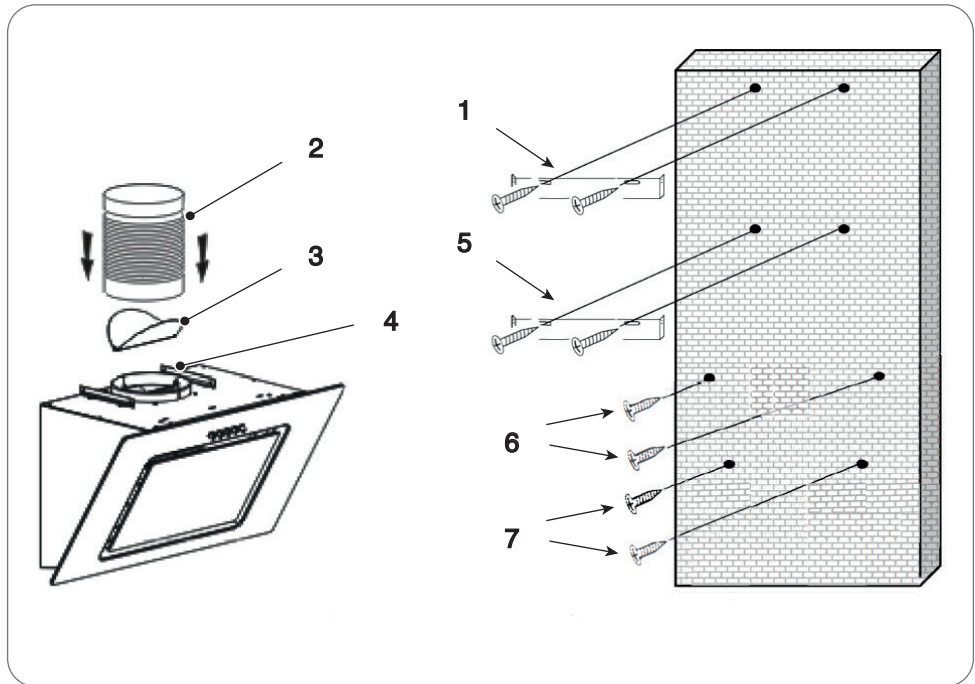

**ACHTUNG:** Setzen Sie vor der Montage der Haube die V-Klappen wie unten beschrieben ein.



## Montage des Aktivkohlefilters

Montieren Sie die Kohlefilter (C), bevor Sie den Fettfilter montieren.



Abb. 5.5

## Montage der V-Klappe

Wenn die Haube nicht mit einer V-Klappe (B10) ausgestattet ist, müssen die Halfteile in ihrem Stutzen montiert werden. Die Bilder zeigen nur ein Beispiel für die Montage der V-Klappe, da der Stutzen bei verschiedenen Modellen und Konfigurationen variieren kann.

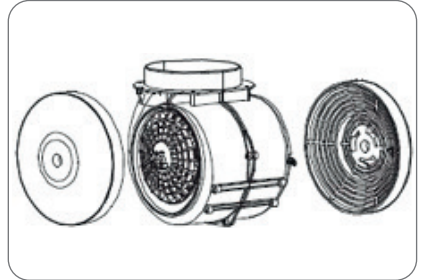

Abb. 5.6

Montage der V-Klappe:

- 1 - Die beiden Halfteile (1) in den Stutzen (B10) montieren.
- 2 - Der Stift (3) muss nach oben ausgerichtet sein.
- 3 - Die Stange (4) muss in die Löcher (5) im Stutzen B10 eingeführt werden.
- 4 - Wiederholen Sie alle Vorgänge für das 2. Halfteil.

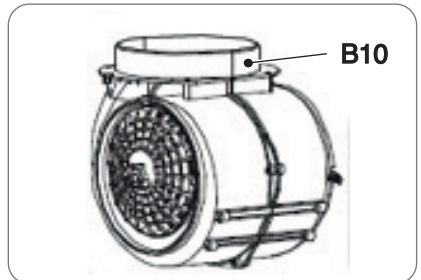

Abb. 5.7

## 5.2.9 Montage der Haube

Die Installation der mechanischen Haube weicht von derjenigen der Sensor-Touch-Haube ab.

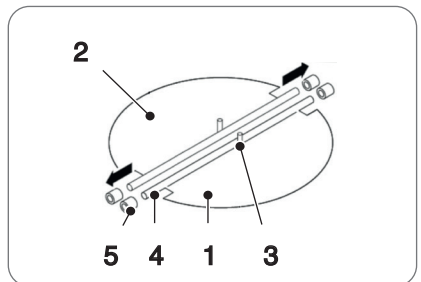

**ACHTUNG:** Die motorbetriebene Dunstabzugshaube muss mindestens 65 cm vom Induktionsherd (A) und mindestens 75 cm vom Gasherd (B) entfernt sein.



Abb. 5.8

Zeichnen Sie mit einem Bleistift eine horizontale Linie in der Höhe an die Wand, in der die Unterkante der Haube aufliegen muss.

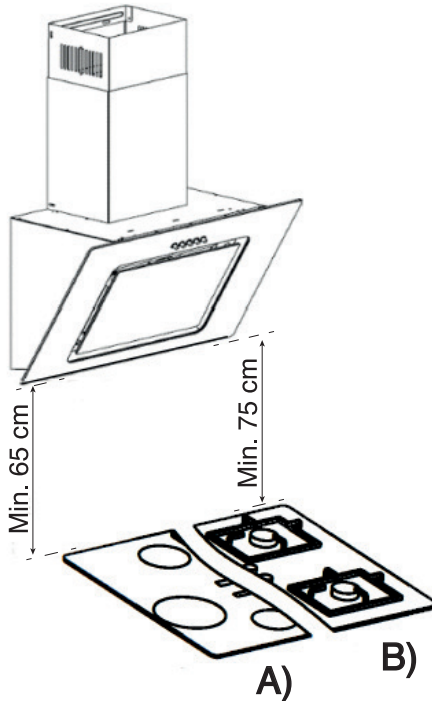

**ACHTUNG:** Halten Sie den im Abschnitt „Installationsangaben“ angegebenen Mindestabstand ein.

- Positionieren Sie die mitgelieferte Bohrschablone mit der Unterkante auf der mit dem Bleistift gezogenen Linie an der Wand und markieren Sie die Überlappungslöcher.
- Bohren Sie mit einem geeigneten Bohrer zu 8 mm an den 4 Bleistiftmarkierungen ein 30 mm tiefes Loch in die Wand. Prüfen Sie zur Sicherheit den Durchmesser der Dübel.
- Setzen Sie den Dübel in jedes der 4 Löcher ein.
- Schrauben Sie eine Senkkopfschraube 4 x 35 mm in die beiden oberen Dübel.



Abb. 5.9



**ACHTUNG:** Die Schraubenköpfe müssen 3 - 5 mm aus den Dübeln überstehen, damit die Haube dort eingehängt werden kann.

- Hängen Sie die Haube mit den beiden Ösen auf der Rückseite an die beiden Schrauben an der Wand.
- Montieren Sie den Haltebügel des unteren Kaminschachts mit zwei Senkkopfschrauben 4 x 8 mm am Oberteil des unteren Abzugsschachts.
- Setzen Sie den unteren Kaminschacht auf die Haube.
- Schieben Sie den oberen Kaminschacht von oben in den unteren Kaminschacht.

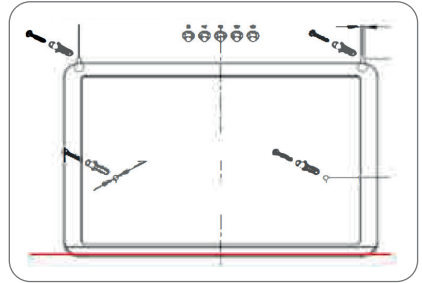

Abb. 5.10

- Montieren Sie die Halteplatte mit zwei Senkkopfschrauben 4 x 8 mm am Oberteil des Kamins (A).
- Platzieren Sie die ineinander geschobenen Kaminschächte auf der Haube.

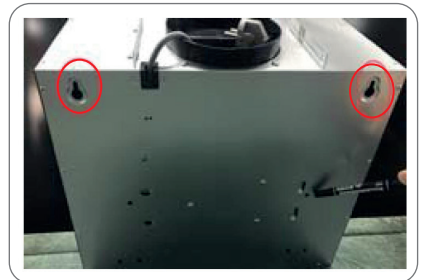

Abb. 5.11

- Drücken Sie den Kaminschaft fest gegen die Wand und markieren Sie mit einem Bleistift die herzustellenden beiden Bohrungen durch die Löcher der Kaminmontageplatte.
- Entfernen Sie den Kaminschaft von der Haube.
- Stellen Sie mit einem geeigneten Bohrer zu 8 mm zwei 40 mm tiefe Bohrungen an den markierten Stellen in der Wand her.
- Schieben Sie den oberen Kaminschaft von oben in den unteren Kaminschaft.

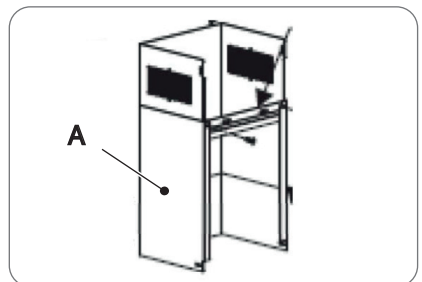

Abb. 5.12

- Ziehen Sie den Kamin gerade bis an die Decke aus und zeichnen Sie eine Markierungslinie an den Seiten.

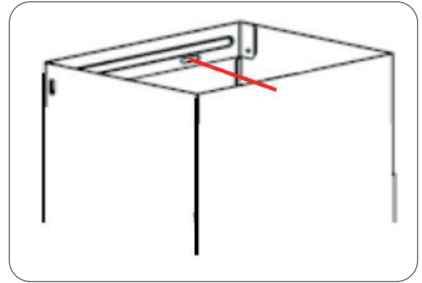

Abb. 5.13

- Halten Sie den oberen (inneren) Montagebügel des Kamins in der oberen Mitte der Decke zwischen den angezeichneten Markierungen (5.13).

Markieren Sie den Umriss der an dem Befestigungsbügel angebrachten Ösen an der Wand.

- Bohren Sie an den Bleistiftmarkierungen mit einem geeigneten Bohrer zu 8 mm zwei 40 mm tiefe Löcher und setzen Sie zwei Dübel ein.
- Befestigen Sie den Haltebügel des inneren Kaminschachts mit zwei Senkkopfschrauben 4 x 35 mm im oberen Bereich der Decke an der Wand.
- Positionieren Sie die beiden ineinander geschobenen Kaminschächte auf der Haube.
- Schieben Sie den inneren Kaminschaft ganz nach unten.

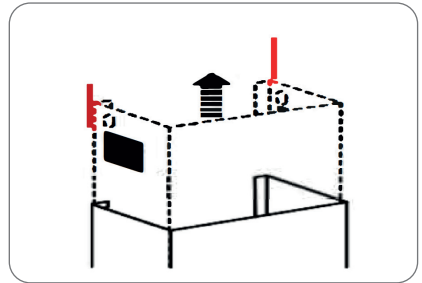

Abb. 5.14

- Befestigen Sie die Montageplatte des unteren Kaminschachts (5.12) mit zwei Senkkopfschrauben 4 x 35 mm an der Wand.
- Befestigen Sie den unteren Kaminschacht mit zwei Senkkopfschrauben 4 x 8 mm an den Seiten der Haube.

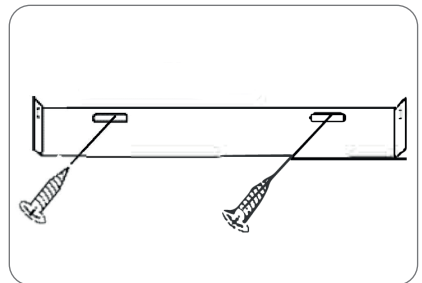

Abb. 5.15

- Mit zwei Senkkopfschrauben 4 x 8 mm am Montagebügel befestigen.

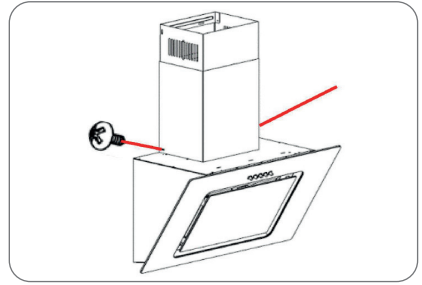

Abb. 5.16

- Heben Sie die Hauben vorne an, entfernen Sie den Fettfilter und befestigen Sie die Haube von innen mit zwei Senkkopfschrauben 4 x 35mm durch die 2 Öffnungen in der Rückwand der Haube.
- Montieren Sie die Kohlefilter an den Seiten des Motors.

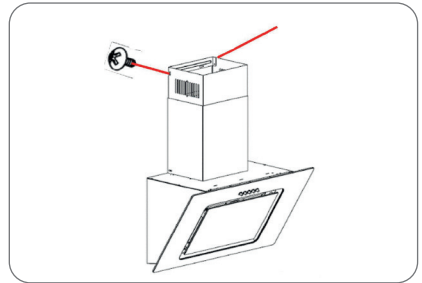

Abb. 5.17

## 5.2.10 Montage der Haube für Abluftbetrieb

Die Wanddurchführung muss für einen Abluftschlauch zu 150-mm dimensioniert sein. (Bohren Sie ein Loch zu ca. 155 mm).

Um die Haube im Abluftbetrieb zu montieren, montieren Sie sie wie im vorhergehenden Abschnitt „Montage der Haube“ beschrieben, **ohne die Kohlefilter zu montieren**.

### Gehen Sie bei der Montage wie folgt vor:

- 1 - Entfernen Sie den äußeren und inneren Kaminschacht.
- 2 - Montieren Sie den Abluftschlauch.
- 3 - Ersetzen Sie den äußeren und inneren Kaminschacht.



Abb. 5.18

Für die Endmontage der Haube im Abluftbetrieb wird ein Abluftgitter mit einer 150-mm-Muffe (a) zum Anschluss des Abluftschlauchs benötigt. Dieser ist nicht im Lieferumfang enthalten.

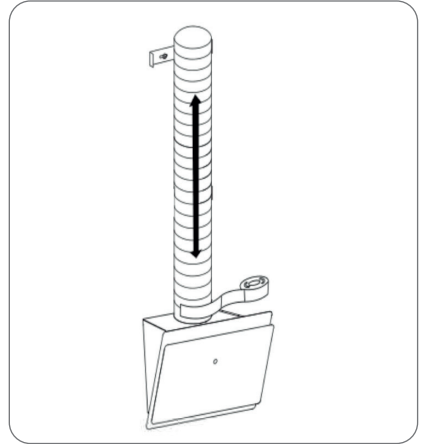

Abb. 5.19

## 6 : WARTUNG

### 6.1 Reinigung und Pflege

Vor jeder Installations-, Wartungs- oder Reinigungsarbeit die Dunstabzugshaube vom Stromnetz trennen, indem Sie:

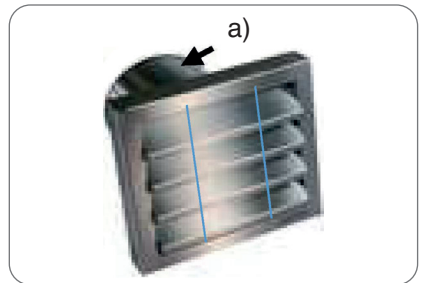
- den Netzstecker des Gerätes ziehen.
- das Stromnetz des Haushalts von Zähler trennen.



**GEFAHR:** Bei Nichtbeachtung der Wartungs- und Reinigungshinweise besteht infolge von Fettablagerungen Brandgefahr.



**GEFAHR:** Die an Ihrem Gerät vorhandenen Fettfilter sind regelmäßig zu reinigen bzw. zu ersetzen. Fettgesättigte Filter können schnell Feuer fangen und verbreiten zudem unangenehme Gerüche.



**WARNHINWEIS:** Die Dunstabzugshaube darf nicht mit einem Dampfreiniger gereinigt werden.



**WARNHINWEIS:** Keine alkoholhaltigen Reinigungsmittel zum Reinigen von Geräten mit mattschwarzer Oberfläche verwenden. Es könnte zu Verfärbungen kommen.



**WARNHINWEIS:** Mit Schmutzpartikeln verstopfte Fettfilter können die Funktion des Geräts stark beeinträchtigen.



**WARNHINWEIS:** Bei der Reinigung des Bereichs der Bedienelemente darauf achten, dass kein Wasser in die Elektronik eindringt.

#### Besondere Hinweise für Geräte mit Edelstahlgehäuse

Zur Reinigung der Edelstahlflächen eignet sich ein im Handel erhältliches, nicht scheuerndes Edelstahl-Reinigungsmittel.

Um ein schnelles Wiederverschmutzen der Oberflächen zu verhindern, ist die Behandlung mit einem Edelstahl-Pflegemittel empfehlenswert.



**WARNHINWEIS:** Verwenden Sie im Bereich der Bedienelemente auf keinen Fall Edelstahl-Reinigungsmittel.



**WARNHINWEIS:** Bei der Reinigung von Metallfettfiltern darauf achten, dass das Netz nicht beschädigt wird. Durch häufiges Reinigen oder durch die Verwendung von aggressiven Reinigungsmitteln können Farbveränderungen der Metalloberfläche auftreten. Diese haben keinen Einfluss auf die Filterfunktion und sind kein Reklamationsgrund.

## 6.2 Ersetzen des Fettfilters

Die Fettfilter müssen von Zeit zu Zeit ersetzt werden.

### Metall-Fettfilter

**Metall-Fettfilter** müssen bei Sättigung nicht ersetzt, jedoch einmal monatlich von Hand oder im Geschirrspüler (60°) gereinigt werden (bitte keine korrosiven Spülmittel verwenden). Filter gründlich trocknen lassen und vorsichtig wieder in die Abzugshaube einsetzen.



**WARNHINWEIS:** Vermeiden Sie alkalische Geschirrspülmaschinen-Mittel (pH-Wert über 7).

### Kohlefilter

#### A - Herkömmliche Kohlefilter

Können weder gewaschen, noch regeneriert werden. Die Kohlefilter müssen regelmäßig alle 3 Monate oder je nach Kochgewohnheit früher ersetzt werden.

#### B - Wasch- und regenerierbare Kohlefilter

Einmal im Monat mit normalem Spülmittel und Intensiv-Spülprogramm (bei höchster Temperatur) im Geschirrspüler reinigen. Wasch- und regenerierbare Kohlefilter absorbieren Küchengerüche bei monatlicher Reinigung für maximal 3 Jahre. Danach ist der Filter durch einen neuen Filter zu ersetzen.



**WARNHINWEIS:** Reinigen Sie wasch- und regenerierbare Kohlefilter separat, damit sich keine Speisereste in ihnen absetzen, welche später unangenehme Gerüche verursachen können. Nach der Reinigung ist der wasch- und regenerierbare Kohlefilter zu reaktivieren. Dies geschieht, indem sie den gereinigten Filter für 10 Minuten bei 100°C im Backofen trocknen.

Ob Ihr Kohlefilter wasch- und regenerierbar ist, steht auf dessen Verpackung. Trägt die Verpackung keinen Hinweis, enthält diese einen herkömmlichen nicht waschbaren Kohlefilter.

### Allgemeines

Reinigen Sie bei jedem Fettfilter- oder Kohlefilteraustausch oder bei dessen Reinigung sämtliche frei einsehbaren, unteren Haubenbereiche mit einem schonenden fettlösenden Mittel. Zur täglichen Reinigung der äußeren Haubenbereiche verwenden Sie ein mit Alkohol getränktes weiches Tuch oder einen schonenden Flüssig-Reiniger. Keinesfalls scheuernde Mittel benutzen.



**WARNHINWEIS:** Bei Nichteinhaltung der Anweisungen für die Reinigung der Abzugshaube und für den Austausch oder die Reinigung der Filter besteht Brandgefahr.

## 6.3 Auswechseln der Glühbirnen



**WARNHINWEIS:** Achten Sie beim Auswechseln einer Glühbirne darauf, dass die neue Glühbirne keine höhere Wattleistung als die Originalglühbirne Ihres Geräts hat.



# 7 : STÖRUNGSSUCHE

## 7.1 Behebung von Problemen

Fehler	Mögliche Ursache	Lösung
Beleuchtung funktioniert, Motor läuft nicht	Lüftungsklappe blockiert	Blockierung beheben
	Kondensator defekt	Kondensator ersetzen
	Motorlager defekt/klemmt	Motor ersetzen
	Geruchsentwicklung im Motor	Motor ersetzen
Beleuchtung funktioniert nicht, Motor läuft nicht	Nebst obigen Ursachen sind folgende Ursachen möglich:	
	Glühlampen defekt	Glühlampen ersetzen
	Kein Strom, Geräte Kabel nicht richtig angeschlossen	Sicherung prüfen, Geräte Kabel korrekt anschließen
Ölspuren	Einwegventil undicht	Einwegventil abdichten
	Übergang zwischen Kaminschacht und Haubenstutzen undicht	Übergang mit geeignetem Mittel abdichten
Gerät vibriert	Ein Teil des Versorgungsventils ist beschädigt und verursacht Vibrationen	Das komplette Einwegventil ersetzen
	Motor nicht fest montiert	Motor richtig befestigen
	Kappe nicht fest montiert	Kappe richtig befestigen
Ungenügender Luftabzug	Distanz zwischen Haube und Kochfeld zu groß	Haube tiefer hängen
	Zu viel Zugluft durch offene Fenster oder Türen	Türen und Fenster schließen
Gerät ist instabil	Befestigungsbügel nicht fest montiert	Schrauben des Befestigungsbügels fest anziehen
	Befestigungsschrauben nicht fest angezogen	Befestigungsschrauben fest anziehen

## 7.1.1 Betriebsstörung des Motors

Prüfen, dass:

- der Stecker richtig in die Steckdose eingesteckt ist;
- der Hauptschalter eingeschaltet ist.

## 7.1.2 Unzureichende und laute Absaugung der Haube

Prüfen:

- dass die Abmessungen des Abluftschachts ausreichend sind;
- dass der Abluftschacht nicht blockiert oder verstopft ist;
- dass der Querschnitt der Abluftleitung (von der Haube zum Schornstein) 150 mm beträgt. Eine Luftleitung mit einem kleineren Querschnitt kann die Motorleistung beeinträchtigen.
- wenn der Schornstein mit einem Fliegengitter ausgestattet ist, kann dies den Luftstrom verlangsamen; entfernen Sie es in diesem Fall;
- wenn die Schornsteinaufsatz feststehende und stark geneigte Lamellen hat, entfernen Sie in diesem Fall den Aufsatz;
- wenn der Luftstrom behindert wird, ist ein Aufsatz mit beweglichen Lamellen am Schornstein anzubringen;
- dass die Filter sauber sind;
- dass die Filter nicht älter als sechs Monate sind; tauschen Sie sie in diesem Fall aus.

## 7.1.3 Störung der Beleuchtung

Prüfen:

- dass der Hauptschalter eingeschaltet ist.